

PRISLISTA 2026

VERSION 03

HORR[®] EDS 1936



90

HORR
EDS
1936



BE THE REBEL WITH A PURPOSE.

Horreds tillverkar och säljer kontors-, lounge- och mötesmöbler med många inbyggda helt unika mervärden som vi sammanfattar med ett ord: "rebellkvalitet". Det innebär att vi levererar produkter som tål tidens slitage, designväxlingar och som kan förnyas om och om igen. Långsiktighet återspeglas också i vårt miljöengagemang och våra kvalitetscertifieringar. Vi lägger stor vikt vid ytor, känslan av trä och detaljer.

Sedan 1936 är vår ambition att skapa bestående intryck med långsiktig och hållbar design.

VI FYLLER 90 ÅR.

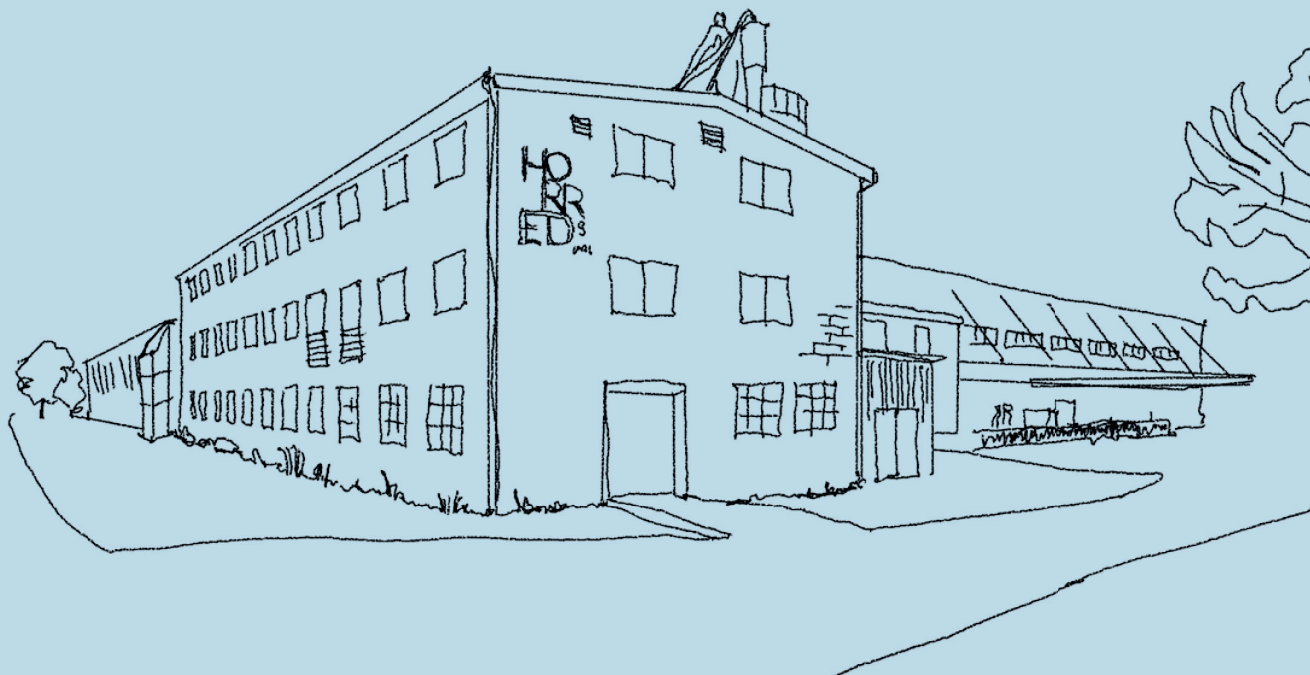
Här, i bruksorten Horred i Sverige, väcktes vår farfar Svens nyfikenhet kring behovet av smarta och funktionella möbler. Redan som 14-åring påbörjade han sin resa inom möbelvärlden genom att börja arbeta för sin far, som tillverkade barn- och docksängar.

Det var hans passion för hantverket och den unika karaktären hos trämaterial som inspirerade Sven. Som 25-åring köpte han en bit mark för att starta Horreds Möbel år 1936.

Redan från början tillverkades beställningsnickerier som skåp, bord och stolar.

I år fyller vi 90 och fortsätter med samma starka engagemang i en kultur som har byggts upp under tre generationer. En kontinuitet och passion som har genomsyrat vårt arbete och gjort oss till det vi är idag. Genom att kombinera gediget hantverk med moderna innovationer strävar vi alltid efter att leverera möbler med premiumkvalitet som överträffar förväntningarna hos våra kunder. Vi är stolta över vår historia och ser fram emot att fortsätta vår resa med en stark vision för framtiden.

VÅR FABRIK I HORRED.



All möbeltillverkning sker här i bruksorten Horred, i Västra Sverige, med några få undantag. Vårt närområde, mitt i Halländska landsbygden, påverkar oss och vår syn på möbeltillverkning. Begrepp som "lokalt" och "långsiktigt" är djupt förankrade i vår företagskultur sedan start. Vårt uppdrag är att skapa möbler som håller och tjänar ett livslångt syfte.

TRÄ, CERTIFIERINGAR OCH MINIMERAT SPILL

Den största delen av våra möbler består av trä. Ett fantastiskt, förnyelsebart material. Vi har sedan begynnelsen, i 90 år, jobbat med detta material, vilket har gett oss en kunskapsbas i hur trä ska användas på bästa sätt. Här har vi Norra Europas främsta och mest miljövänliga produktionslinjer för MDF och lackerade produkter. Genom vårt state-of-the-art lackrum handsprutar vi alla trädetaljer för att bevara den fina träkänslan.

Horreds är ISO 9001:2015-certifierade och majoriteten av våra produkter är märkta med Möbelfakta, vilket är två mycket viktiga grundstenar för oss.

Vi arbetar i linje med FN:s Agenda 2030 och fokuserar på områden som är relevanta för oss. Detta är en del av vårt åtagande att bidra till en mer hållbar framtid.



Vill du komma på ett fabriksbesök så ordnar vi det. Skicka ett mail till oss på info@horreds.se.

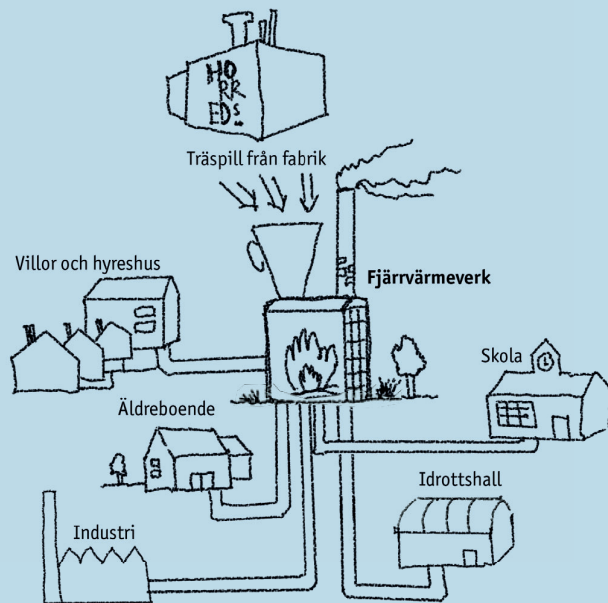
Av samma skäl använder vi oss bara av Grön El från vattenkraftverk, tillverkad inom en 10 kilometers radie från Horred. Det träspill vi får återanvänds som energi i vår fjärrvärmeanläggning som värmer skola, äldreboende, vårdcentral, lägenheter och villor i Horred.

All tillverkning sker på beställning med minimerat spill och miljöpåverkan.

Merparten av våra möbler har tio års garanti.

SPECIALANPASSNINGAR

Vi är glada att kunna erbjuda specialanpassningar för våra kunder, vilket ibland behövs för att komplettera inredningsprojekt. Den kunskap som vi har om material, trä, produktionsteknik, genomtänkta detaljer och hur olika ytor ska sammanfogas ger våra kunder helt unika möjligheter.



ÅTERBRUK – MÖBLER ATT ÄLSKA LÄNGE

En möbel från Horreds kan förnyas och få ett nytt liv genom byten av bordsskivor, underreden, mjukdelar samt t ex omvandlingar av skåp till personlig förvaring.

Vår filosofi när det gäller återbruk är att investera i hållbara möbler redan från början – att göra ett långsiktigt val. Vilket gynnar både dig som kund och miljön. Horreds möbler kan återanvändas eller återvinnas till nästan 100 %.

INNEHÅLL HORREDS PRISLISTA EXKL MOMS 2026

PRISLISTA 1: Kontorsmöbler	
Snabblager	7
<u>A-FRAME ARBETSBORD:</u>	
Bord	8-10
Skärmar och tillbehör	11
<u>NOMONO COMPACT:</u>	
Nomono Compact	12-17
<u>NOMONO ARBETSBORD:</u>	
Prisexempel	18-23
Nomono med benboxar	24-31
Nomono T	32-35
<u>SIGLO ARBETSBORD:</u>	
Bordsskivor	36-39
Skärmar	40
<u>ÖVRIGA ARBETSBORD:</u>	
VX/Henry/Fri	41-45
Kabelgenomföringar och tillbehör	46-47
VX8 / VX11 bordsstativ	48-49
VX Duo	50-51
<u>SKÄRMAR:</u>	
VX bordsskärm	52-53
A-Frame bordsskärm	11
<u>FÖRVARING KONTOR:</u>	
Skjuddörrsförvaring, djup 43 cm	
Stommar	54-56
Påbyggandsdelar/brickor	57
Socklar	58-59
Skjuddörrar Biblio	60-62
Skjuddörrar Nomono	63-65
Skjuddörrar VX	66-68
Siglo	69-72
Slagdörrsförvaring, djup 43 cm	73-74
Tillbehör till förvaring 43 cm djup	75
Personlig förvaring	
VX personlig förvaring	76-81
Sidoförvaringar	
Biblio	82-83
Nomono A-side	84-85
Siglo	86-88
VX	89-90
Tillbehör	91

PRISLISTA 2: Mötesplatser/Miljömöbler	
<u>MÖTESBORD:</u>	
VX Konferens / VX Projekt / A-Frame	92-105
Nomono konferens	106-107
Nomono Meeting	108
Levels	109
Tin	110-111
Kabelluckor och tillbehör	112-115
<u>SITTMÖBLER / MILJÖMÖBLER:</u>	
Prime stol	116-117
Grand stol	118-121
Grand Balk Byggbar balksoffa	122-123
Glove stol	124-127
Glove Bolster Cover	128
Glove Lounge	129
Glove Barstol	130
Cuba stol	131-132
Cuba stol med quiltad klädsel	133-134
Base stol	135-138
VX Barpall	139
VX Barpall med hjul	140
Log Fåtölj och modulsoffa	141-144
Nomono Bench	145
Mute Focus	146-148
Mute Focus fåtölj	149
Mute Floor	150-151
Mute soffa och fåtölj	152
Exo Trolley Serveringsvagn	153
<u>FÖRVARINGSSYSTEM:</u>	
Parant	154-157
Connect	158
Anne	159-162
<u>LOUNGE BORD / SOFFBORD:</u>	
Levels	109
Lap	163
Log Laptopbord	142

<u>INFORMATION:</u>	
Försäljningsvillkor	164
Mijöinformation	165-166
Pcon Planner	167
Kantprofiler	168
Färgprover	169-172
Tyger - prisgrupper	173-175

Vår digitala prislista uppdateras kontinuerligt.

Produkter kan tillkomma eller utgå och
prisjusteringar kan förekomma.

För senaste utgåva: se www.horreds.se

Horreds snabblager



KOMPLETT ARBETSPLATS PÅ 10 DAGAR

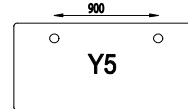
Bra logistiklösningar är räddningen i vissa projekt

Produkterna skall levereras från oss inom 10 arbetsdagar.

Vi väljer att inte sätta några maxvolymers på detta sortiment men måste reservera oss för slutförsäljning.

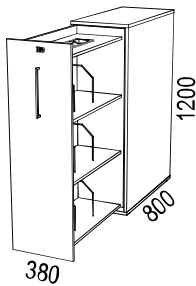


VX bordsskivor finns i vit alternativt ljusgrå direktlaminat (19 mm spånskiva), vit högtryckslaminat (19 mm MDF) och svart desktop (19 mm MDF). Levereras med 2 st kabelhål inklusive täcklock i vit eller svart plast.



Elastativ VX11:

- Slaglängd 65 cm (bordshöjd 61-126 cm)
- Färg: Vit (RAL9016) / Svart (RAL9005)
- Flexibel sarg 1156-1756 mm (svart RAL9005)
- Lyftkraft 800N / ben
- Elförbrukning i standbyläge: 0,1 W / PVC-fritt system
- 5 års garanti
- Med inbyggd antikollisionsteknik (DS1)

Bordsskivor VX	Artikelnr	Vit direktlaminat (31S)	Ljusgrå dir.lam. (61S)	Vit laminat (HPL) (31)	Svart desktop Charcoal (1G)
VX bordsskiva 1600x800 mm med 2 st kabelhål plac Y5	34xx481-07061	1 737	2 338		
VX bordsskiva 1400x800 mm med 2 st kabelhål plac Y5	34xx481-07297	1 737	2 338		
VX bordsskiva 1200x800 mm med 2 st kabelhål plac Y5	34xx481-08148	1 630	2 093		
VX bordsskiva 1600x800 mm med 2 st kabelhål plac Y5	34xx167025K			3 997	5 453
VX bordsskiva 1400x800 mm med 2 st kabelhål plac Y5	34xx167024K			3 997	5 453
VX bordsskiva 1200x800 mm med 2 st kabelhål plac Y5	34xx167023K			3 997	5 453
Elastativ VX10	Artikelnr	Vit (31)	Svart (37)		
VX 11 slaglängd 65 cm	VX11xx657-1	4 150	4 150		
Tillbehör	Artikelnr	Vit (31)	Svart (37)		
Kabelränna längd 1100 mm	29xx140	911	911		
Sidoförvaring <i>Välj färg på bygelhandtag; vit, svart alt. rostfri look</i>	Artikelnr	Vit			
	VX sidoförvaring i höjd 3xA4. Djup 800 mm. Vit dir.laminat, inkl pennfack och byglar. Välj vänster- eller högerutförande. (Illustrationen visar vänsterutförande)	343121B	9 343		

A-Frame Design: Anderssen & Voll**A-FRAME**

- A-Frame bordsskivor tillverkas i 19 mm MDF med rak matchande kantlist .
- Hörnradie 0.
- Bordsform rektangulär
- Kabellucka i samma material som bordet som tillvalsmöjlighet. Placering vänster sida om inget annat anges vid beställningstillfället.

- **Högtryckslaminat (HPL):**

Vit laminat 0754 (31)	Närmaste NCS: S0502-Y
Ljusgrå tillvalslam. 0419 (2A)	S2002-Y
Ljusgrå tillvalslam 1365 (2B)	S2005-R80B
Mellangrå tillvalslam 1023 (2C)	S5500-N
Antracit tillvalslam 1397 (2D)	S7500-N
Svart tillvalslam 2253 (2E)	S9000-N

- **Desktop från Forbo Flooring:**

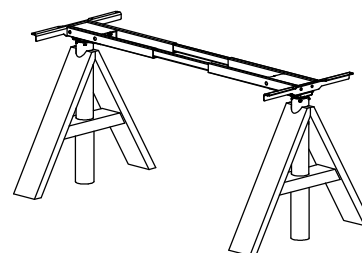
4132 Ash (1B)	5502-G
4154 Burgundy (1C)	7010-R10B
4166 Charcoal (1G)	8502-B
4172 Mauve (1U)	7005-Y80R
4174 Conifer (1H)	8010-B90G
4175 Pebble (1I)	3502-Y
4176 Mushroom (1J)	2002-Y
4177 Vapour (1K)	2005-G10Y
4179 Smokey Blue (1M)	7010-R90B
4184 Olive (1R)	5010-G50Y

- **Faner grupp 1:**

- Ek natur (03)
- Ask natur (06)

- **Faner grupp 2:**

- Vitpigmenterad ek (30)
- Vitpigmenterad ask (10)
- Svartbetsad ask (86)
- Mörkbetsad ask (76)
- Burgundy ask (C8)
- Conifer ask (D3)
- Smokey Blue ask (D4)
- Olive ask (D6)
- Mushroom ask (D7)



- Elbensunderrede i slaglängd 50 cm (bordshöjd 70-120 cm). Elben i vitt (RAL 9016) alternativt svart (RAL 9005), med massiva träben i ek alternativt ask. Lyftkraft 800N/ben. 0,1 w elförbrukning i standbyläge. 5 års garanti.
- Höjd som anges inom parentes avser bordshöjd (inklusive skiva)
- Horreds nedfräst handkontroll som tillvalsmöjlighet
- För mer produktinformation se www.horreds.se

A-Frame Design: Anderssen & Voll**E**

Bord inom mått 1600x800 mm

Notera: separerade priser för bordsskiva och stativ.

Välj först bordsskiva, lägg sedan till pris för stativ och eventuella tillval.

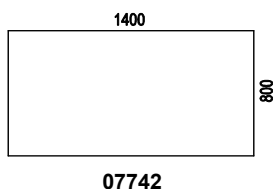
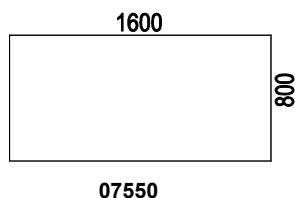
Bordets ritningsnummer finns angivet under bordssymbolen.

Bordsskiva	Artikelnr	Vit laminat (HPL)	Tillvals-laminat (HPL)	Desktop	Faner grupp 1	Faner grupp 2
A-Frame bordsskiva E-format	64xx16xxxxE	2 658	4 765	3 193	3 981	3 981

Stativ	Artikelnr	Massiva träben med vita stälben	Massiva träben med svarta stälben
Elben, slaglängd 50 cm (70-120 cm), med massiva träben i ek / ask (natur/betsade/vitpigmenterade)	64xx31250-x 64xx37250-x	11 536	11 536

Tillval:		
Tillägg för kabellucka	64xx07438	1 364
Horreds nedfräst handkontroll	343707444	489
Tillägg för fanerkantlist på laminat		934
Tillägg för fanerkantlist på desktop*		934

* endast ek/ask natur + vitpigment (ej bets)



A-Frame Design: Anderssen & Voll**B**

Bord inom mått 2000x900 mm

Notera: separerade priser för bordsskiva och stativ.

Välj först bordsskiva, lägg sedan till pris för stativ och eventuella tillval.

Bordets ritningsnummer finns angivet under bordssymbolen.

Bordsskiva	Artikelnr	Vit laminat (HPL)	Tillvals-laminat (HPL)	Desktop	Faner grupp 1	Faner grupp 2
A-Frame bordsskiva B-format	64xx16xxxxB	3 228	5 080	3 484	4 466	4 466

Stativ	Artikelnr	Massiva träben med vita stälben	Massiva träben med svarta stälben
Elben, slaglängd 50 cm (70-120 cm), med massiva träben i ek / ask (natur/betsade/vitpigmenterade)	64xx31250-x 64xx37250-x	11 536	11 536

Tillval:		
Tillägg för kabellucka	64xx07438	1 364
Horreds nedfräst handkontroll	343707444	489
Tillägg för fanerkantlist på laminat		934
Tillägg för fanerkantlist på desktop*		934

* endast ek/ask natur + vitpigment (ej bets)

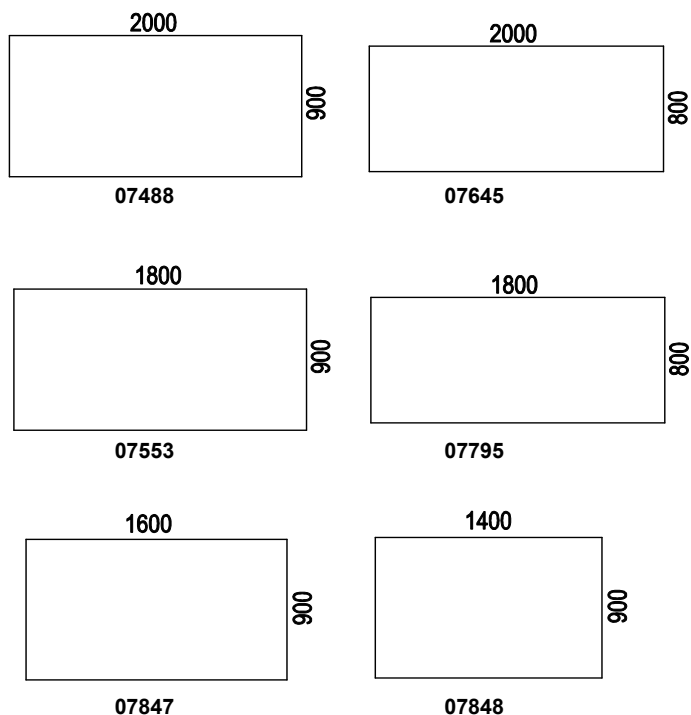



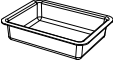





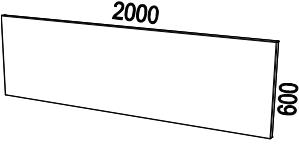
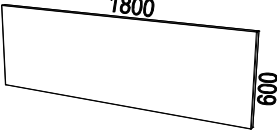
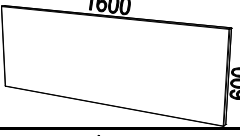
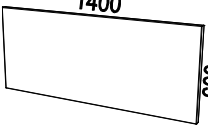
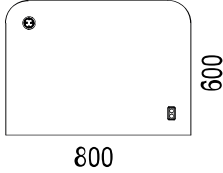
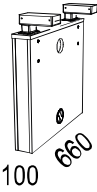
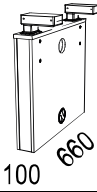
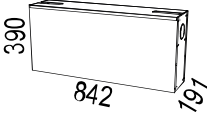
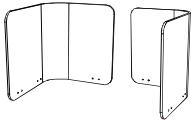
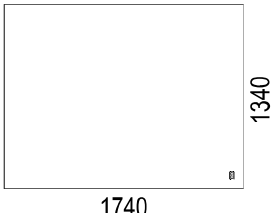

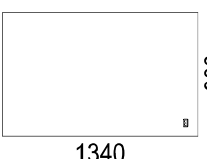
Illustration	Beskrivning	Artikelnummer	Material	Pris	
A-Frame Design: Anderssen & Voll					
A-Frame TILLBEHÖR		RAL-kulörer:			
		31 Vit	RAL 9016 str		
		37 Svart	RAL 9005 str		
	Kabellucka på fals 250x150 mm	64 31 07438	Vit lam. (HPL)	1 364	
		64 xx 07438	Tillvals-lam. (HPL)	1 364	
	Kabelluckan utföres i samma material som bordsskivan, kanterna är synlig putsad MDF. Fanerpassas ej.	64 xx 07438	Desktop	1 364	
		64 xx 07438	Faner grupp 1	1 364	
		64 xx 07438	Faner grupp 2	1 364	
	Kabellåda i formpressad filt 300x220x80 mm	64 98 07403-1	Antracit	670	
	Grenuttag 3-vägs med fäste för montering i ovan kabellåda	34 37 07434	Svart	867	
	Fristående fat i trä, ø 250 mm, höjd 150 mm	64 03 08990	Ek	2 379	
		64 D5 08990	Hårdvaxolja ek	2 379	
		64 xx 08990	Faner grupp 2	2 379	
	Hylla i trä, diameter 250 mm, inkl metallfäste vitt eller svart	64 xxxx 08992	Hårdvaxolja ek	2 299	
		64 xxxx 08992	Faner grupp 2	2 299	
	Fristående fat i metall, ø 250 mm, höjd 135 mm	64 31 07430	Vit	2 379	
		64 37 07430	Svart	2 379	
	Hylla i metall, diameter 250 mm, inkl fäste	64 31 07429	Vit	2 299	
		64 37 07429	Svart	2 299	
A-Frame BORDSSKÄRMAR TYG					
<ul style="list-style-type: none"> • För montering i bordsskiva • Tjocklek ca 35 mm, varav 30 mm ljudabsorbent • Höjd över bord: 500 mm • Beslag beställs separat • Glöm inte ange färgkod; se resp. tyglleverantörs websida 					
Prisgrupp 1:		Prisgrupp 2:		Prisgrupp 3:	
<u>Camira:</u> Cara, Carlow		<u>Camira:</u> Blazer Lite		<u>Camira:</u> Blazer, Main Line Flax	
<u>Gabriel:</u> Event Screen, Hush		<u>Gabriel:</u> Soul, Soul Mel., Twist, Twist Mel.		<u>Gabriel:</u> Step Melange Screen	
		Focus Melange Screen, Cura Screen		<u>Kvadrat:</u> Remix, Remix Screen, Floyd Screen	
<u>Kvadrat:</u> Hint Screen					
	Ljudabsorberande bordsskärm, Bredd 2000 mm, exklusive beslag	64 97 82000-x	PG 1	4 848	
			PG 2	5 635	
	Skärmbeslag	34 37 06794-4	PG 3	6 265	
			svart	567	
	Ljudabsorberande bordsskärm, Bredd 1800 mm, exklusive beslag	64 97 81800-x	PG 1	4 287	
			PG 2	5 004	
	Skärmbeslag	34 37 06794-4	PG 3	5 575	
			svart	567	
	Ljudabsorberande bordsskärm, Bredd 1600 mm, exklusive beslag	64 97 81600-x	PG 1	4 056	
			PG 2	4 698	
	Skärmbeslag	34 37 06794-4	PG 3	5 214	
			svart	567	
	Ljudabsorberande bordsskärm, Bredd 1400 mm, exklusive beslag	64 97 81400-x	PG 1	3 663	
			PG 2	4 164	
	Skärmbeslag	34 37 06794-4	PG 3	4 782	
			svart	567	

Illustration	Beskrivning	Artikelnummer	Material	Pris
<p>Nomono Compact Design: Fredrik Mattson</p>				
<p>Nomono Compact DESK SYSTEM</p> <ul style="list-style-type: none"> Nomono Compact bordsskiva tillverkas i 19 mm MDF med matchande list. Tillägg för fanerkantlist på laminat: 934:- Tillägg för fanerkantlist på desktop 934:- OBS: Endast ek/ask natur + vitpigment (ej bets) Elektriskt stativ har bordshöjd 70-120cm, anti-collision, 80mm/s lyfthastighet, 800N lyftkraft/ /ben, elförbrukning 0,1w i standbyläge, fritt från PVC och PFAS, 10 års garanti. Välj färg på elben samt synliga stål- och plastdetaljer på benboxar; svart eller vitt. Bordsskärm i formpressad filt; antracitgrå alternativt tygklädd. För mer produktinformation se www.horreds.se <p><u>Fanergrupp 1:</u> Ek (03), Ask (06). <u>Fanergrupp 2:</u> Vitpigmenterad ek (30), Vitpigmenterad ask (10), Svartbetsad ask (86), Mörkbetsad ask (76), Burgundy ask (C8), Conifer ask (D3), Smokey blue ask (D4), Olive ask (D6), Mushroom ask (D7). <u>Vit lam. (HPL):</u> Närmaste NCS S0502-Y (31) <u>Tillvalslam.(HPL):</u> Ljusgrå 0419 (2A), ljusgrå 1365 (2B), mellangrå 1023 (2C), antracit 1397 (2D), svart F2253 (2E) <u>Desktop:</u> 4132 Ash (1B), 4154 Burgundy (1C), 4166 Charcoal (1G), 4172 Mauve (1U), 4174 Conifer (1H), 4175 Pebble (1I), 4176 Mushroom (1J), 4177 Vapour (1K), 4179 Smokey Blue (1M), 4184 Olive (1R).</p>				
	<p>Bordsskiva 800x600mm R100 bakre hörn. Inklusive 1 st svart Powerdot (PM50) och svart nedfräst handkontroll</p>	<p>53 xxz 09254H</p>	<p>Vit lam. (HPL) 4 779 Tillvalslam. (HPL) 5 225 Desktop 6 858 Fanergrupp 1 6 014 Fanergrupp 2 6 014</p>	
	<p>Benbox / yttergavel 660x610x100mm Inkl elben, svarta alternativt vita.</p>	<p>53 xxz 09255</p>	<p>Vit direktlam. 8 354 Fanergrupp 1 10 331 Fanergrupp 2 10 331</p>	
	<p>Benbox / mittgavel 660x610x100mm Inkl elben, svarta alternativt vita.</p>	<p>53 xxz 09292</p>	<p>Vit direktlam. 8 354 Fanergrupp 1 10 331 Fanergrupp 2 10 331</p>	
	<p>Kabeldike 842x390x191mm Inklusive 2 st 6-vägs grenuttag</p>	<p>53 xxz 09260</p>	<p>Vit direktlam. 5 240 Fanergrupp 1 5 899 Fanergrupp 2 5 899</p>	
	<p>Lock till kabeldike metall</p>	<p>53 37 09274 53 31 09274</p>	<p>Svart 703 Vit 703</p>	
	<p>Bordsskärm, 2 delar (5309324H+5309324V) inklusive 2 st beslagssät (2x533709312-3), svarta.</p>		<p>Filt antracit 4 419 Camira Blazer 6 417 Cami. Blazer Lite 6 417 Camira Synergy 6 953 Kvadrat Hero 8 024 Kv. Hero Heather 8 024</p>	
	<p>Kabelstrumpa ø 20mm i flätad textil- Längd 1500 mm. Med blixtlås..</p>	<p>32 54 000109 32 54 000101</p>	<p>Svart 345 Vit 345</p>	

	<p>Mötesbord 1740x1340 mm. Hörnradie 0. Inklusive svart nedfräst handkontroll. Motsvarar 4 st bordsskivor 800x600, se <i>Prisexempel E, F och G</i> för placerings- förslag</p>	<p>53 xxyyx A001E</p>	<p>Vit lam. (HPL) Tillvalslam. (HPL) Desktop Fanergrupp 1 Fanergrupp 2</p>	<p>12 428 13 186 13 792 13 792</p>
	<p>Projektbord 1740x600 mm. Hörnradie 0. Inklusive 1 st svart Powerdot (PM50) och svartnedfräst handkontroll. Motsvarar 2 st bordsskivor 800x600, se <i>Prisexempel D</i> för placeringsförslag.</p>	<p>53 xxyyx A006E</p>	<p>Vit lam. (HPL) Tillvalslam. (HPL) Desktop Fanergrupp 1 Fanergrupp 2</p>	<p>8 487 9 397 10 155 10 306 10 306</p>
	<p>Gavelbord 1340x900 mm. Hörnradie 0. Inklusive svart nedfräst handkontroll. Motsvarar 2 st bordsskivor 800x600, se <i>Prisexempel H och I</i> för placeringsförslag.</p>	<p>53 xxyyx A007E</p>	<p>Vit lam. (HPL) Tillvalslam. (HPL) Desktop Fanergrupp 1 Fanergrupp 2</p>	<p>8 941 9 851 10 306 10 609 10 609</p>

PRISEXEMPEL

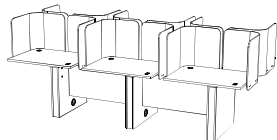
• Nedan priser är baserade på vit laminat/direktlaminat och skärmar i
formpressad filt

A. 4-grupp med skärmar



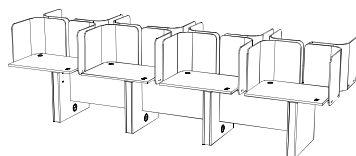
Bord 800x600mm	53	xxy	09254H	4	4779	19 116
Benbox/yttergavel 660x610x100mm	53	xxy	09255	2	8354	16 708
Kabeldike 842x390x191	53	xxz	09260	1	5240	5 240
Lock till kabeldike	53	xx	09274	1	703	703
Skärm vänster, grå formpressad filt	53		09324V	4	1571	6 284
Skärm höger, grå formpressad filt	53		09324H	4	1571	6 284
Skärmbeslag	53	37	09312-3	8	639	5 112
Totalt						59 447

B. 6-grupp med skärmar



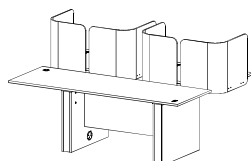
Bord 800x600mm	53	xxy	09254H	6	4779	28 674
Benbox/yttergavel 660x610x100mm	53	xxy	09255	2	8354	16 708
Benbox/mittgavel 660x610x100mm	53	xxy	09292	1	8354	8 354
Kabeldike 842x390x191	53	xxy	09260	2	5240	10 480
Lock till kabeldike	53	xx	09274	2	703	1 406
Skärm vänster, grå formpressad filt	53		09324V	6	1571	9 426
Skärm höger, grå formpressad filt	53		09324H	6	1571	9 426
Skärmbeslag	53	37	09312-3	12	639	7 668
Totalt						92 142

C. 8-grupp med skärmar



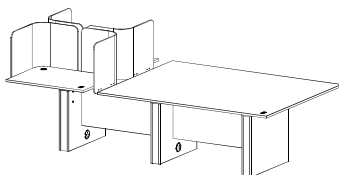
Bord 800x600mm	53	xyy	09254H	8	4779	38 232
Benbox/yttergavel 660x610x100mm	53	xyy	09255	2	8354	16 708
Benbox/mittgavel 660x610x100mm	53	xyy	09292	2	8354	16 708
Kabeldike 842x390x191	53	xyy	09260	3	5240	15 720
Lock till kabeldike	53	xx	09274	3	703	2 109
Skärm vänster, grå formpressad filt	53		09324V	8	1571	12 568
Skärm höger, grå formpressad filt	53		09324H	8	1571	12 568
Skärmbeslag	53	37	09312-3	16	639	10 224
Totalt						124 837

D. Grupp med 2 arbetsbord och 1 projektbord



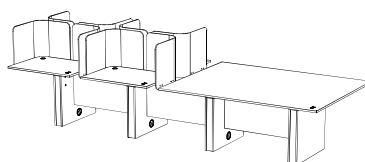
Bord 800x600mm	53	xyy	09254H	2	4779	9 558
Projektbord 1740x600mm	58	xyyx	A006E	1	8487	8 487
Benbox/yttergavel 660x610x100mm	53	xyy	09255	2	8354	16 708
Kabeldike 842x390x191	53	xyy	09260	1	5240	5 240
Lock till kabeldike	53	xx	09274	1	703	703
Skärm vänster, grå formpressad filt	53		09324V	2	1571	3 142
Skärm höger, grå formpressad filt	53		09324H	2	1571	3 142
Skärmbeslag	53	37	09312-3	4	639	2 556
Totalt						49 536

E. Grupp med 2 arbetsbord och 1 mötesbord



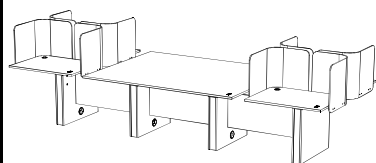
Bord 800x600mm	53	xyy	09254H	2	4779	9 558
Mötesbord 1740x1340mm	53	xyyx	A001E	1	12428	12 428
Benbox/yttergavel 660x610x100mm	53	xyy	09255	2	8354	16 708
Benbox/mittgavel 660x610x100mm	53	xyy	09292	1	8354	8 354
Kabeldike 842x390x191	53	xyy	09260	2	5240	10 480
Lock till kabeldike	53	xx	09274	2	703	1 406
Skärm vänster, grå formpressad filt	53		09324V	2	1571	3 142
Skärm höger, grå formpressad filt	53		09324H	2	1571	3 142
Skärmbeslag	53	37	09312-3	4	639	2 556
Totalt						67 774

F. Grupp med 4 arbetsbord och 1 mötesbord



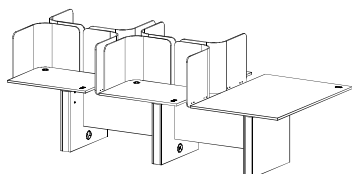
Bord 800x600mm	53	xyy	09254H	4	4779	19 116
Mötesbord 1740x1340mm	53	xyyx	A001E	1	12428	12 428
Benbox/yttergavel 660x610x100mm	53	xyy	09255	2	8354	16 708
Benbox/mittgavel 660x610x100mm	53	xyy	09292	2	8354	16 708
Kabeldike 842x390x191	53	xyy	09260	3	5240	15 720
Lock till kabeldike	53	xx	09274	3	703	2 109
Skärm vänster, grå formpressad filt	53		09324V	4	1571	6 284
Skärm höger, grå formpressad filt	53		09324H	4	1571	6 284
Skärmbeslag	53	37	09312-3	8	639	5 112
Totalt						100 469

G. Grupp med 4 arbetsbord och 1 mötesbord



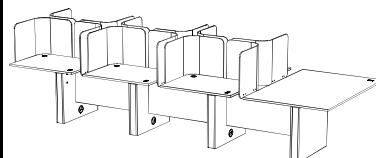
Bord 800x600mm	53	xyy	09254H	4	4779	19 116
Mötesbord 1740x1340mm	53	xyyx	A001E	1	12428	12 428
Benbox/yttergavel 660x610x100mm	53	xyy	09255	2	8354	16 708
Benbox/mittgavel 660x610x100mm	53	xyy	09292	2	8354	16 708
Kabeldike 842x390x191	53	xyy	09260	3	5240	15 720
Lock till kabeldike	53	xx	09274	3	703	2 109
Skärm vänster, grå formpressad filt	53		09324V	4	1571	6 284
Skärm höger, grå formpressad filt	53		09324H	4	1571	6 284
Skärmbeslag	53	37	09312-3	8	639	5 112
Totalt						100 469

H. Grupp med 4 arbetsbord och 1 gavelbord

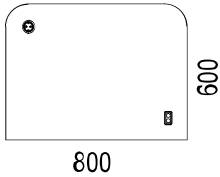
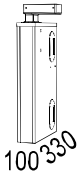
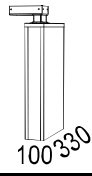
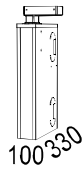
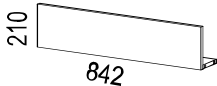
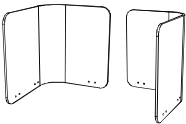
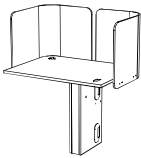


Bord 800x600mm	53	xyy	09254H	4	4779	19 116
Gavelbord 1340x900mm	58	xyyx	A007E	1	8941	8 941
Benbox/yttergavel 660x610x100mm	53	xyy	09255	2	8354	16 708
Benbox/mittgavel 660x610x100mm	53	xyy	09292	1	8354	8 354
Kabeldike 842x390x191	53	xyy	09260	2	5240	10 480
Lock till kabeldike	53	xx	09274	2	703	1 406
Skärm vänster, grå formpressad filt	53		09324V	4	1571	6 284
Skärm höger, grå formpressad filt	53		09324H	4	1571	6 284
Skärmbeslag	53	37	09312-3	8	639	5 112
Totalt						82 685

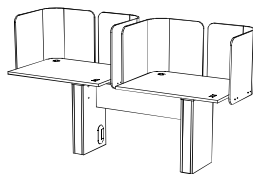
I. Grupp med 6 arbetsbord och 1 gavelbord



Bord 800x600mm	53	xyy	09254H	6	4779	28 674
Gavelbord 1340x900mm	58	xyyx	A007E	1	8941	8 941
Benbox/yttergavel 660x610x100mm	53	xyy	09255	2	8354	16 708
Benbox/mittgavel 660x610x100mm	53	xyy	09292	2	8354	16 708
Kabeldike 842x390x191	53	xyy	09260	3	5240	15 720
Lock till kabeldike	53	xx	09274	3	703	2 109
Skärm vänster, grå formpressad filt	53		09324V	6	1571	9 426
Skärm höger, grå formpressad filt	53		09324H	6	1571	9 426
Skärmbeslag	53	37	09312-3	12	639	7 668
Totalt						115 380

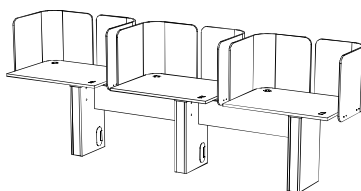
Nomono 1-pelare • Endast för motering mot vägg • Skruv för infästning mot vägg ingår ej.						
	Bordsskiva 800x600mm R100 bakre hörn. Inklusive 1 st svart Powerdot (PM50) och svart nedfräst handkontroll	53 xxz	09254H	Vit lam. (HPL) 4 779 Tillvals-lam. (HPL) 5 225 Desktop 6 858 Fanergrupp 1 6 014 Fanergrupp 2 6 014		
	Benbox/yttergavel vänster 330x610x100mm. Inkl elben, svart alternativt vitt.	53 xxz	09590V	Vit direktlam. 7 159 Fanergrupp 1 9 116 Fanergrupp 2 9 116		
	Benbox/yttergavel höger 330x610x100mm. Inkl elben, svart alternativt vitt.	53 xxz	09590H	Vit direktlam. 7 159 Fanergrupp 1 9 116 Fanergrupp 2 9 116		
	Benbox/mittgavel 330x610x100mm. Inkl elben, svart alternativt vitt.	53 xxz	09590M	Vit direktlam. 7 159 Fanergrupp 1 9 116 Fanergrupp 2 9 116		
	Kabeldike 842x210mm, inkl. 6-vägs grenuttag Användes när man har flera 1-pelare på rad	53 xxz	09592	Vit direktlam. 3 039 Fanergrupp 1 3 224 Fanergrupp 2 3 224		
	Bordsskärm, 2 delar (5309324H+5309324V) inklusive 2 st beslagsset (2x533709312-3), svarta.			Filt antracit 4 419 Camira Blazer 6 417 Cami. Blazer Lite 6 417 Camira Synergy 6 953 Kvadrat Hero 8 024 Kv. Hero Heather 8 024		
	Kabelstrumpa ø 20mm i flätad textil- Längd 1500 mm. Med blytlås..	32	54 000109	Svart	345	
		32	54 000101	Vit	345	
PRISEXEMPEL • Nedan priser är baserade på vit laminat/direktlaminat och skärmar i filt.						
J. 1-pelare med skärm						
	Bord 800x600mm	53	xyy 09254V	1	4779	4 779
	Benbox/yttergavel vänster 330x610x100mm	53	xyy 09590M	1	7159	7 159
	Skärm vänster, grå formpressad filt	53	09324V	1	1571	1 571
	Skärm höger, grå formpressad filt	53	09324H	1	1571	1 571
	Skärmbeslag	53	37 09312-3	2	639	1 278
	Totalt					16 358

K. 2 st 1-pelare sida vid sida, med skärmar



Bord 800x600mm	53	xyy	09254H	2	4779	9 558
Benbox/yttergavel vänster 330x610x100mm	53	xyy	09590V	1	7159	7 159
Benbox/yttgavel höger 330x610x100mm	53	xyy	09590H	1	7159	7 159
Kabeldike 842x390x191	53	xyy	09592	1	3039	3 039
Skärm vänster, grå formpressad filt	53		09324V	2	1571	3 142
Skärm höger, grå formpressad filt	53		09324H	2	1571	3 142
Skärmbeslag	53	37	09312-3	4	639	2 556
Totalt						35 755

L. 3 st 1-pelare sida vid sida, med skärmar



Bord 800x600mm	53	xyy	09254H	3	4779	14 337
Benbox/yttergavel vänster 330x610x100mm	53	xyy	09590V	1	7159	7 159
Benbox/mittgavel 330x610x100mm	53	xyy	09590M	1	7159	7 159
Benbox/yttgavel höger 330x610x100mm	53	xyy	09590H	1	7159	7 159
Kabeldike 842x390x191	53	xyy	09592	2	3039	6 078
Skärm vänster, grå formpressad filt	53		09324V	3	1571	4 713
Skärm höger, grå formpressad filt	53		09324H	3	1571	4 713
Skärmbeslag	53	37	09312-3	6	639	3 834
Totalt						55 152

Nomono



NOMONO är speciellt framtaget för att fungera i öppna kontorslandskap. Med sina tydliga och fasta horisontaler lugnar borden ner en miljö som ibland kan upplevas som lite kaotisk med skrivbordsskärmar på olika höjder. Benen har hela sidor för att ytterligare få ordning på kontoret – man slipper allt det fula som brukar hamna under skrivborden.

I Nomono döljer vi alla kablar i gavlarna. Kablarna förs igenom gavlarna upp i kabelrännan, och från kabelrännan upp till bordet. Den optimala kabelhanteringen!

Nomono har även ytterligare en typ av underrede, ett mer klassiskt höj- och sänkbart ben med T-fot, vi kallar det Nomono T. Allt för att Nomono ska kunna användas i alla typer av miljöer och kontor.

Nomono håller ordning på kontoret och gör det roligare att jobba tillsammans!

Nomono förvaring är märkt med Möbelfakta.

Design: Fredrik Mattson

5520

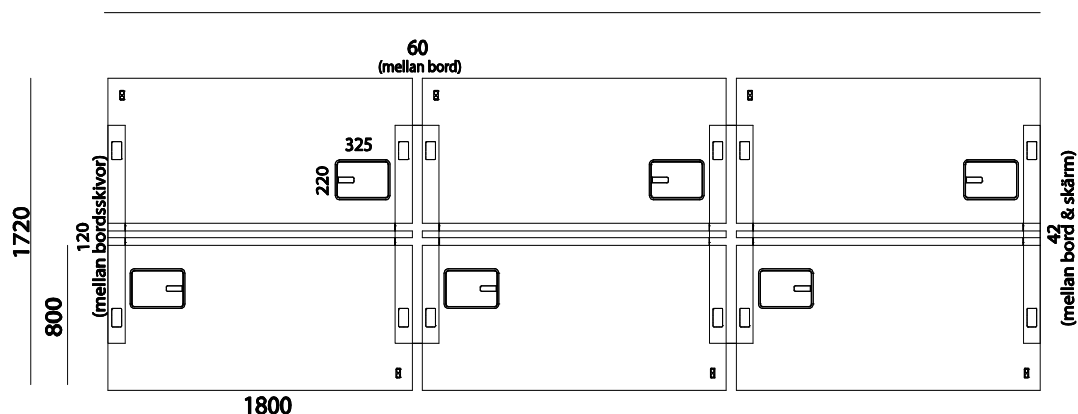


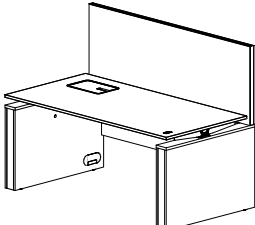
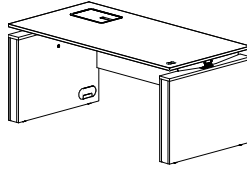
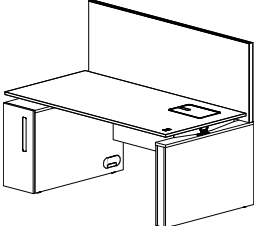
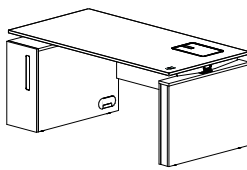
Illustration	Beskrivning	Artikelnummer	Ant	Styck pris	Pris	
Nomono Design: Fredrik Mattson						
Nomono UPPSTÄLLNINGAR						
<p>• Vi har i prisexemplen använt oss av bord i vit laminat (HPL) som är 1800x800. Om du väljer annan storlek på bord tänk då även på att byta ut artikelnummer för bordsskärm och frontpanel.</p>						
A. Singelplats						
	Bord 1800x800	53 31	5303SEK	1	7618	7 618
	Benbox/yttergavel 880x100 mm	53 31	W2500V/H	2	9720	19 440
	Skärm, tygklädd prisgrupp 1	34 97	06632-x	1	3913	3 913
	Skärmbeslag	53 37	01069	1	1130	1 130
	Tillägg för kabelbox	53 31	5300xx	1	2625	2 625
	Frontpanel	53 31	80184	1	2365	2 365
	Kabelränna	53 31	03790-2	1	2121	2 121
	Totalt					39 212
B. Singelplats						
	Bord 1800x800	53 31	5303SEK	1	7618	7 618
	Benbox/yttergavel 800x100 mm	53 31	W02445V/H	2	9196	18 392
	Tillägg för kabelbox	53 31	5300xx	1	2625	2 625
	Frontpanel	53 31	80184	1	2365	2 365
	Kabelränna	53 31	03790-2	1	2121	2 121
	Totalt					33 121
C. Singelplats med boxförvaring						
	Bord 1800x800	53 31	5322SEK	1	7618	7 618
	Benbox 880x100 mm, höger	53 31	W02500H	1	9720	9 720
	Benbox 880x300 med förvaring, vänster	53 31xx	W02505V	1	13398	13 398
	Skärm, tygklädd prisgrupp 1	34 97	06632-x	1	3913	3 913
	Skärmbeslag	53 37	01069	1	1130	1 130
	Tillägg för kabelbox	53 31	5300xx	1	2625	2 625
	Kabelränna	53 31	03790-2	1	2121	2 121
	Totalt					40 525
D. Singelplats med boxförvaring						
	Bord 1800x800	53 31	5322SEK	1	8971	8 971
	Benbox 800x100 mm, höger	53 31	W02445H	1	7618	7 618
	Benbox 800x300 med förvaring, vänster	53 31xx	W02450V	1	12873	12 873
	Tillägg för kabelbox	53 31	5300xx	1	2625	2 625
	Kabelränna	53 31	03790-2	1	2121	2 121
	Totalt					34 208

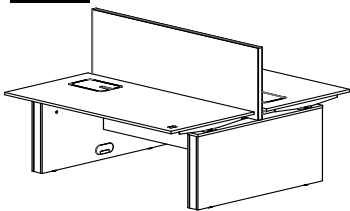
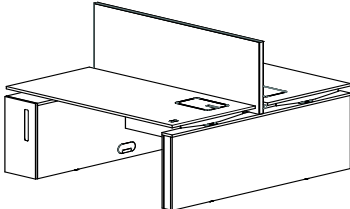
Illustration	Beskrivning	Artikelnummer	Ant	Styck pris	Pris
E. 2-grupp					
					
	Bord 1800x800	53 31 5303SEK	2	7618	15 236
	Benbox 1200x100 mm	53 31 W02460	2	13661	27 322
	Skärm, tygklädd prisgrupp 1	34 97 06632-x	1	3913	3 913
	Skärmbeslag	53 37 01069	1	1130	1 130
	Kabelränna	53 31 03790-4	1	2536	2 536
	Tillägg för kabelbox	53 31 5300xx	2	2625	5 250
	Mittpanel	53 31 02490-3	1	1512	1 512
	Totalt				56 899
F. 2-grupp med boxförvaring					
					
	Bord 1800x800	53 31 5303SEK	1	7618	7 618
	Bord 1800x800	53 31 5322SEK	1	7618	7 618
	Benbox 1720x100 mm	53 31 W02470	1	13924	13 924
	Benbox 1720x300 mm med förvaring	53 31xx W02485	1	19971	19 971
	Skärm, tygklädd prisgrupp 1	34 97 06632-x	1	3913	3 913
	Skärmbeslag	53 37 01069	1	1130	1 130
	Kabelränna	53 31 03790-4	1	2536	2 536
	Tillägg för kabelbox	53 31 5300xx	2	2625	5 250
	Totalt				61 960

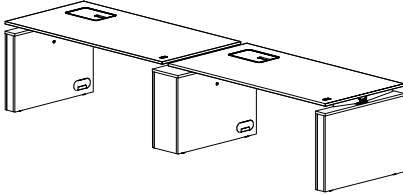
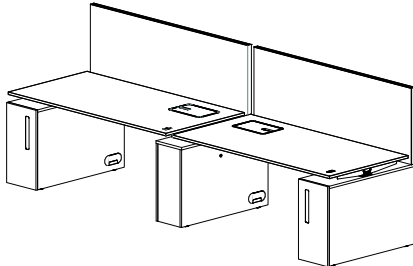
Illustration	Beskrivning	Artikelnummer	Ant	Styck pris	Pris
G1. 2-grupp sida vid sida					
					
	Bord 1800x800	53 31 5303SEK	2	7618	15 236
	Benbox 800x100 mm	53 31 W02445V/H	2	9196	18 392
	Benbox/mittgavel 800x260 mm	53 31 W02455	1	13661	13 661
	Tillägg för kabelbox	53 31 5300xx	2	2625	5 250
	Kabelränna	53 31 03790-2	2	2121	4 242
	<u>Totalt</u>				<u>56 781</u>
G2. 2-grupp sida vid sida med boxförvaring					
					
	Bord 1800x800, kabellucka vänster sida	53 31 5303SEK	1	7618	7 618
	Bord 1800x800, kabellucka höger sida	53 31 5322SEK	1	7618	7 618
	Benbox/yttergavel 880x300 med förv,	53 31 W02505V/H	2	13398	26 796
	Benbox/mittgavel 880x260 mm	53 31 W03075	1	14187	14 187
	Skärm, tygklädd prisgrupp 1	34 97 06632-x	2	3913	7 826
	Skärmbeslag	53 37 01069	2	1130	2 260
	Tillägg för kabelbox	53 31 5300xx	2	2625	5 250
	Kabelränna	53 31 03790-2	2	2121	4 242
	<u>Totalt</u>				<u>75 797</u>

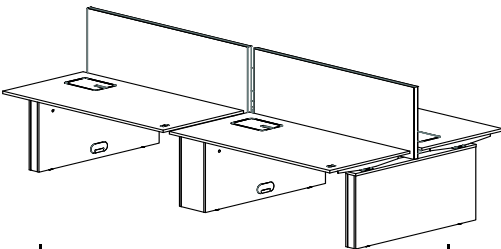
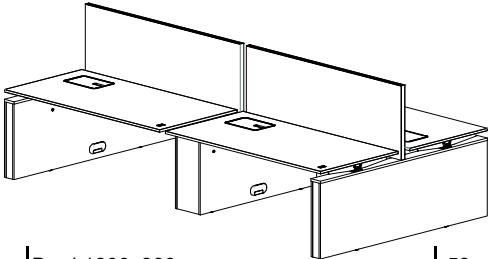
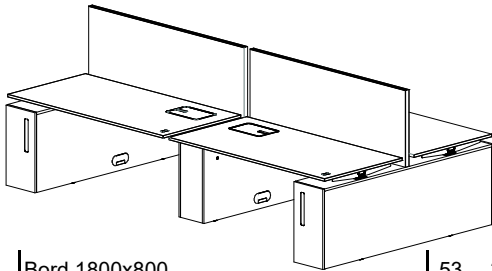
Illustration	Beskrivning	Artikelnummer	Ant	Styck pris	Pris
H. 4 grupp (med 1200 mm gavlar)					
					
	Bord 1800x800	53 31 5303SEK	4	7618	30 472
	Benbox/yttergavel 1200x100 mm	53 31 W02460	2	13661	27 322
	Benbox/mittgavel 1200x260 mm	53 31 W02465	1	20757	20 757
	Skärm, tygklädd prisgrupp 1	34 97 06632-x	2	3913	7 826
	Skärmbeslag	53 37 01069	2	1130	2 260
	Kabelränna	53 31 03790-4	2	2536	5 072
	Tillägg för kabelbox	53 31 5300xx	4	2625	10 500
	Totalt				104 209
I. 4-grupp (med 1720 mm yttergavlar)					
					
	Bord 1800x800	53 31 5303SEK	4	7618	30 472
	Benbox/yttergavel 1720x100	53 31 W02470	2	13924	27 848
	Benbox/mittgavel 1200x260 mm	53 31 W02465	1	20757	20 757
	Skärm, tygklädd prisgrupp 1	34 97 06632-x	2	3913	7 826
	Skärmbeslag	53 37 01069	2	1130	2 260
	Kabelränna	53 31 03790-4	2	2536	5 072
	Tillägg för kabelbox	53 31 5300xx	4	2625	10 500
	Totalt				104 735
J. 4 grupp med boxförvaring					
					
	Bord 1800x800	53 31 5303SEK	2	7618	15 236
	Bord 1800x800 (kabellucka höger sida)	53 31 5322SEK	2	7618	15 236
	Benbox/yttergavel 1720x300 med förvaring	53 31xx W02485	2	19971	39 942
	Benbox/mittgavel 1200x260	53 31 W02465	1	20757	20 757
	Skärm, tygklädd prisgrupp 1	34 97 06632-x	2	3913	7 826
	Skärmbeslag	53 37 01069	2	1130	2 260
	Kabelränna	53 31 03790-4	2	2536	5 072
	Tillägg för kabelbox	53 31 5300xx	4	2625	10 500
	Totalt				116 829

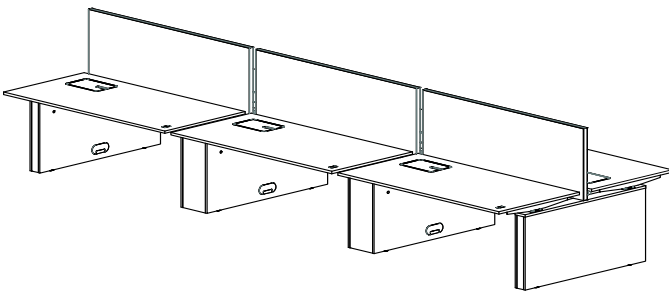
Illustration	Beskrivning	Artikelnummer	Ant	Styck pris	Pris
K. 6 grupp					
					
	Bord 1800x800	53 31 5303SEK	6	7618	45 708
	Benbox/yttergavel 1200x100 mm	53 31 W02460	2	13661	27 322
	Benbox/mittgavel 1200x260 mm	53 31 W02465	2	20757	41 514
	Skärm, tygklädd prisgrupp 1	34 97 06632-x	3	3913	11 739
	Skärmbeslag	53 37 01069	3	1130	3 390
	Kabelränna	53 31 03790-4	3	2536	7 608
	Tillägg för kabelbox	53 31 5300xx	6	2625	15 750
	<u>Totalt</u>				<u>153 031</u>





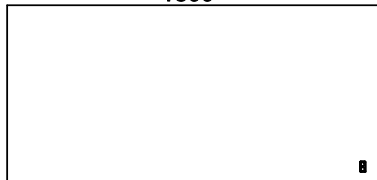
Illustration	Beskrivning	Artikelnummer	Material	Pris	
Nomono Design: Fredrik Mattson 					
					
<h3>Nomono BORDSSKIVOR</h3> <ul style="list-style-type: none"> Nomono bordsskivor tillverkas i 19 mm MDF med matchande list. Hörradie 0. Kabelluckan utföres i samma material som bordsskivan, kanterna är synlig MDF Benboxar/gavlar beställs separat Pris för kabellucka ingår ej i nedan bordspriser. Beställs separat. För mer produktinformation se www.horreds.se <p><u>Vit lam (HPL):</u> Närmaste NCS S0502-Y (31)</p> <p><u>Tillvalslam. (HPL):</u> Ljusgrå 0419 (2A), ljusgrå 1365 (2B), mellangrå 1023 (2C), antracit 1397 (2D), svart.F2253 (2E)</p> <p><u>Desktop:</u> 4132 Ash (1B), 4154 Burgundy (1C), 4166 Charcoal (1G), 4172 Mauve (1U), 4174 Conifer (1H), 4175 Pebble (1I), 4176 Mushroom (1J), 4177 Vapour (1K), 4179 Smokey Blue (1M), 4184 Olive (1R).</p> <p><u>Fanergrupp 1:</u> Ek (03), Ask (06).</p> <p><u>Fanergrupp 2:</u> Vitpigmenterad ek (30), Vitpigmenterad ask (10), Svartbetsad ask (86), Mörkbetsad ask (76), Burgundy ask (C8), Conifer ask (D3), Smokey blue ask (D4), Olive ask (D6), Mushroom ask (D7).</p>					
	Bordsskiva, 2000x900 mm.	53 31	5306SEK	Vit laminat (HPL)	7 618
	Inkl nedfräst handkontroll, sarg & trafo.	53 xx	5306SEK	Tillvals.lam (HPL)	9 555
	Förberedd för kabellucka vänster sida	53 xx	5306SEK	Desktop	7 886
		53 xx	5306SEK	Faner grupp 1	8 913
		53 xx	5306SEK	Faner grupp 2	8 913
	Bordsskiva, 2000x900 mm.	53 31	5321SEK	Vit laminat (HPL)	7 618
	Inkl nedfräst handkontroll, sarg & trafo	53 xx	5321SEK	Tillvals.lam (HPL)	9 555
	Förberedd för kabellucka höger sida.	53 xx	5321SEK	Desktop	7 886
		53 xx	5321SEK	Faner grupp 1	8 913
		53 xx	5321SEK	Faner grupp 2	8 913
	Bordsskiva, 2000x800 mm	53 31	5305SEK	Vit laminat (HPL)	7 618
	Inkl nedfräst handkontroll, sarg & trafo.	53 xx	5305SEK	Tillvals.lam (HPL)	9 555
	Förberedd för kabellucka vänster sida	53 xx	5305SEK	Desktop	7 886
		53 xx	5305SEK	Faner grupp 1	8 913
		53 xx	5305SEK	Faner grupp 2	8 913
	Bordsskiva, 2000x800 mm	53 31	5324SEK	Vit laminat (HPL)	7 618
	Inkl nedfräst handkontroll, sarg & trafo.	53 xx	5324SEK	Tillvals.lam (HPL)	9 555
	Förberedd för kabellucka höger sida.	53 xx	5324SEK	Desktop	7 886
		53 xx	5324SEK	Faner grupp 1	8 913
		53 xx	5324SEK	Faner grupp 2	8 913
	Bordsskiva, 1800x900 mm.	53 31	5304SEK	Vit laminat (HPL)	7 618
	Inkl nedfräst handkontroll, sarg & trafo.	53 xx	5304SEK	Tillvals.lam (HPL)	9 555
	Förberedd för kabellucka vänster sida	53 xx	5304SEK	Desktop	7 886
		53 xx	5304SEK	Faner grupp 1	8 913
		53 xx	5304SEK	Faner grupp 2	8 913
	Bordsskiva, 1800x900 mm.	53 31	5318SEK	Vit laminat (HPL)	7 618
	Inkl nedfräst handkontroll, sarg & trafo.	53 xx	5318SEK	Tillvals.lam (HPL)	9 555
	Förberedd för kabellucka höger sida.	53 xx	5318SEK	Desktop	7 886
		53 xx	5318SEK	Faner grupp 1	8 913
		53 xx	5318SEK	Faner grupp 2	8 913





Illustration	Beskrivning	Artikelnummer	Material	Pris
	Bordsskiva, 1800x800 mm.	53 31 5303SEK	Vit laminat (HPL)	7 618
	Inkl nedfräst handkontroll, sarg & trafo.	53 xx 5303SEK	Tillvals.lam (HPL)	9 555
	Förberedd för kabellucka vänster sida	53 xx 5303SEK	Desktop	7 886
		53 xx 5303SEK	Faner grupp 1	8 913
		53 xx 5303SEK	Faner grupp 2	8 913
	Bordsskiva, 1800x800 mm.	53 31 5322SEK	Vit laminat (HPL)	7 618
	Inkl nedfräst handkontroll, sarg & trafo.	53 xx 5322SEK	Tillvals.lam (HPL)	9 555
	Förberedd för kabellucka höger sida.	53 xx 5322SEK	Desktop	7 886
		53 xx 5322SEK	Faner grupp 1	8 913
		53 xx 5322SEK	Faner grupp 2	8 913
	Bordsskiva, 1600x900 mm.	53 31 5302SEK	Vit laminat (HPL)	7 618
	Inkl nedfräst handkontroll, sarg & trafo.	53 xx 5302SEK	Tillvals.lam (HPL)	9 555
	Förberedd för kabellucka vänster sida	53 xx 5302SEK	Desktop	7 886
		53 xx 5302SEK	Faner grupp 1	8 913
		53 xx 5302SEK	Faner grupp 2	8 913
	Bordsskiva, 1600x900 mm.	53 31 5320SEK	Vit laminat (HPL)	7 618
	Inkl nedfräst handkontroll, sarg & trafo.	53 xx 5320SEK	Tillvals.lam (HPL)	9 555
	Förberedd för kabellucka höger sida.	53 xx 5320SEK	Desktop	7 886
		53 xx 5320SEK	Faner grupp 1	8 913
		53 xx 5320SEK	Faner grupp 2	8 913
	Bordsskiva, 1600x800 mm.	53 31 5301SEK	Vit laminat (HPL)	7 023
	Inkl nedfräst handkontroll, sarg & trafo.	53 xx 5301SEK	Tillvals.lam (HPL)	9 225
	Förberedd för kabellucka vänster sida	53 xx 5301SEK	Desktop	7 582
		53 xx 5301SEK	Faner grupp 1	8 406
		53 xx 5301SEK	Faner grupp 2	8 406
	Bordsskiva, 1600x800 mm.	53 31 5323SEK	Vit laminat (HPL)	7 023
	Inkl nedfräst handkontroll, sarg & trafo.	53 xx 5323SEK	Tillvals.lam (HPL)	9 225
	Förberedd för kabellucka höger sida.	53 xx 5323SEK	Desktop	7 582
		53 xx 5323SEK	Faner grupp 1	8 406
		53 xx 5323SEK	Faner grupp 2	8 406
	Bordsskiva, 1400x900 mm.	53 31 5311SEK	Vit laminat (HPL)	7 618
	Inkl nedfräst handkontroll, sarg & trafo.	53 xx 5311SEK	Tillvals.lam (HPL)	9 555
	Förberedd för kabellucka vänster sida	53 xx 5311SEK	Desktop	7 886
		53 xx 5311SEK	Faner grupp 1	8 913
		53 xx 5311SEK	Faner grupp 2	8 913
	Bordsskiva, 1400x900 mm.	53 31 5339SEK	Vit laminat (HPL)	7 618
	Inkl nedfräst handkontroll, sarg & trafo.	53 xx 5339SEK	Tillvals.lam (HPL)	9 555
	Förberedd för kabellucka höger sida.	53 xx 5339SEK	Desktop	7 886
		53 xx 5339SEK	Faner grupp 1	8 913
		53 xx 5339SEK	Faner grupp 2	8 913

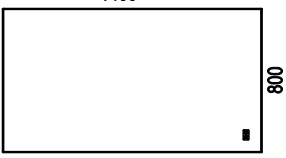
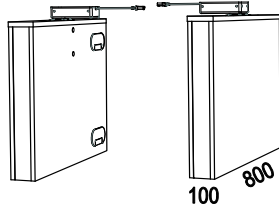
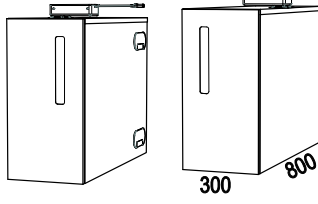
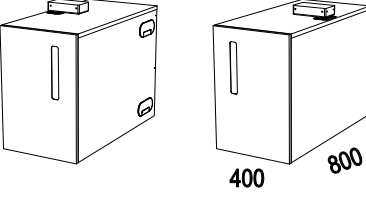
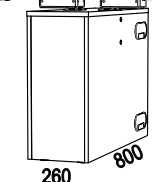
Illustration	Beskrivning	Artikelnummer	Material	Pris	
	Bordsskiva, 1400x800 mm. Inkl nedfräst handkontroll, sarg & trafo. Förberedd för kabellucka vänster sida	53 31 5312SEK 53 xx 5312SEK 53 xx 5312SEK 53 xx 5312SEK 53 xx 5312SEK	Vit laminat (HPL) Tillvals.lam (HPL) Desktop Faner grupp 1 Faner grupp 2	7 023 9 225 7 582 8 406 8 406	
	Bordsskiva, 1400x800 mm. Inkl nedfräst handkontroll, sarg & trafo. Förberedd för kabellucka höger sida.	53 31 5338SEK 53 xx 5338SEK 53 xx 5338SEK 53 xx 5338SEK 53 xx 5338SEK	Vit laminat (HPL) Tillvals.lam (HPL) Desktop Faner grupp 1 Faner grupp 2	7 023 9 225 7 582 8 406 8 406	
	Färger handtag / närmaste NCS				
	<p>Nomono BENBOXAR/GAVLAR</p> <ul style="list-style-type: none"> Inkl ben, elektriskt justerbar bordshöjd 73-120 cm. Lyftkraft 800N/ben, anti-collision, 0,1 w elförbrukning i standbyläge, 5 års garanti. Höjd från golv till ovkant benbox: 618mm <p>Faner grupp 1: Ek (03) och Ask (06) Faner grupp 2: Vitp.ek (30), svartb.ask (86), vitp.ask(10) mörb.ask (76), Burgundy ask (C8), Conifer ask (D3), Smokey Blue ask (D4), Olive ask (D6), Mushroom ask (D7). Tillvalsmöjligheter:</p> <ul style="list-style-type: none"> Lås på benbox med förvaring: tillägg 547:- / dörr Kabelgenomföring utsida benbox: tillägg 782:-/ benbox Handtag klädda i Elmosoft 54035 Ljusbrun: 324:- / handtag 			<p>31 Vit S 0300-N 37 Svart S 9000-N 32 Gul S 1070-Y 36 Grön S 2570-G30Y 33 Röd S 1580-Y80R 35 Turkos S0540-B30G 42 Orange S1080-Y50R</p>	
	Djupmått 800 mm - för singelplats utan bordsskärm				
		Benbox/yttergavel 800x100 mm, vänster	53 31W 02445V 53 xxX 02445V 53 xxX 02445V	Vit Direktlaminat Faner grupp 1 Faner grupp 2	9 196 13 136 13 136
		Benbox/yttergavel 800x100 mm, höger	53 31W 02445H 53 xxX 02445H 53 xxX 02445H	Vit Direktlaminat Faner grupp 1 Faner grupp 2	9 196 13 136 13 136
		Benbox/yttergavel 800x300 mm vänster, med förvaring	53 31Wxx 02450V 53 xxXxx 02450V 53 xxXxx 02450V	Vit Direktlaminat Faner grupp 1 Faner grupp 2	12 873 20 493 20 493
		Benbox/yttergavel 800x300 mm höger, med förvaring	53 31Wxx 02450H 53 xxXxx 02450H 53 xxXxx 02450H	Vit Direktlaminat Faner grupp 1 Faner grupp 2	12 873 20 493 20 493
		Benbox/yttergavel 800x400 mm vänster, med utdragsförvaring <i>(passar ej till bordslängd 1400 mm)</i>	53 31Wxx 03330V 53 xxXxx 03330V 53 xxXxx 03330V	Vit Direktlaminat Faner grupp 1 Faner grupp 2	19 442 25 224 25 224
Benbox/yttergavel 800x400 mm höger, med utdragsförvaring <i>(passar ej till bordslängd 1400 mm)</i>		53 31Wxx 03330H 53 xxXxx 03330H 53 xxXxx 03330H	Vit Direktlaminat Faner grupp 1 Faner grupp 2	19 442 25 224 25 224	
	Benbox/mittgavel 800x260 mm	53 31W 02455 53 xxX 02455 53 xxX 02455	Vit Direktlaminat Faner grupp 1 Faner grupp 2	13 661 17 869 17 869	

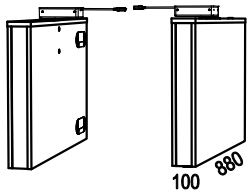
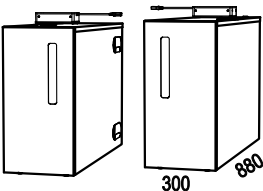
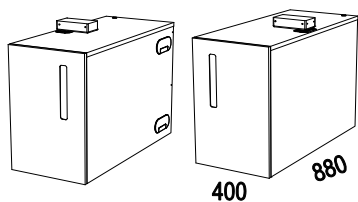
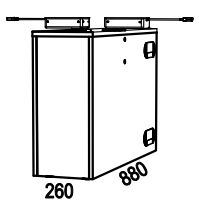
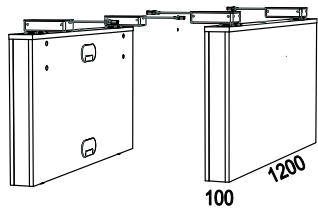
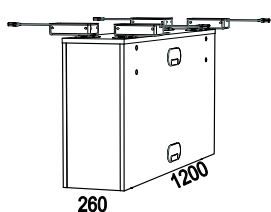
Illustration	Beskrivning	Artikelnummer	Material	Pris
Djupmått 880 mm - för singelplats med bordsskärm				
	Benbox/yttergavel 880x100 mm, vänster	53 31W 02500V	Vit Direktlaminat	9 720
		53 xxX 02500V	Faner grupp 1	14 187
		53 xxX 02500V	Faner grupp 2	14 187
	Benbox/yttergavel 880x100 mm, höger	53 31W 02500H	Vit Direktlaminat	9 720
		53 xxX 02500H	Faner grupp 1	14 187
		53 xxX 02500H	Faner grupp 2	14 187
	Benbox/yttergavel 880x300 mm vänster, med förvaring	53 31Wxx 02505V	Vit Direktlaminat	13 398
		53 xxXxx 02505V	Faner grupp 1	21 546
		53 xxXxx 02505V	Faner grupp 2	21 546
	Benbox/yttergavel 880x300 mm höger, med förvaring	53 31Wxx 02505H	Vit Direktlaminat	13 398
		53 xxXxx 02505H	Faner grupp 1	21 546
		53 xxXxx 02505H	Faner grupp 2	21 546
	Benbox/yttergavel 880x400 mm vänster, med utdragsförvaring <i>(passar ej till bordslängd 1400 mm)</i>	53 31Wxx 03955V	Vit Direktlaminat	19 971
		53 xxXxx 03955V	Faner grupp 1	26 276
		53 xxXxx 03955V	Faner grupp 2	26 276
	Benbox/yttergavel 880x400 mm höger, med utdragsförvaring <i>(passar ej till bordslängd 1400 mm)</i>	53 31Wxx 03955H	Vit Direktlaminat	19 971
		53 xxXxx 03955H	Faner grupp 1	26 276
		53 xxXxx 03955H	Faner grupp 2	26 276
	Benbox/mittgavel 880x260 mm	53 31W 03075	Vit Direktlaminat	14 187
		53 xxX 03075	Faner grupp 1	18 917
		53 xxX 03075	Faner grupp 2	18 917
Djupmått 1200 mm				
	Benbox/yttergavel 1200x100 mm.	53 31W 02460	Vit Direktlaminat	13 661
		53 xxX 02460	Faner grupp 1	18 127
		53 xxX 02460	Faner grupp 2	18 127
	Benbox/mittgavel 1200x260 mm.	53 31W 02465	Vit Direktlaminat	20 757
		53 xxX 02465	Faner grupp 1	25 224
		53 xxX 02465	Faner grupp 2	25 224

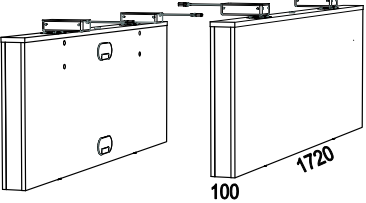
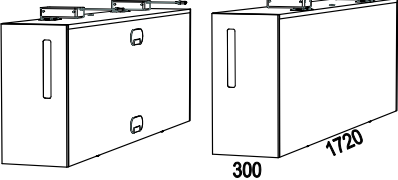
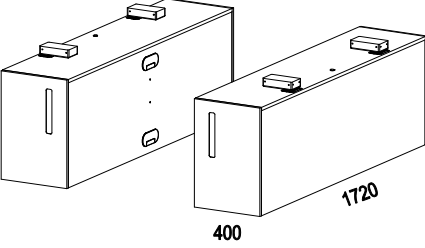
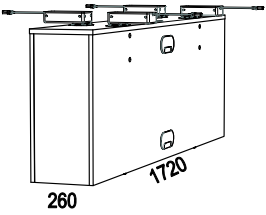
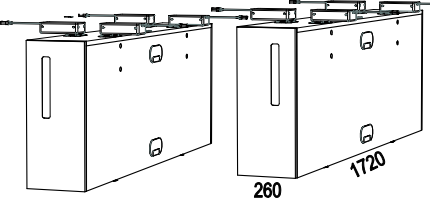
Illustration	Beskrivning	Artikelnummer	Material	Pris
	Djupmått 1720 mm			
	Benbox/yttergavel 1720x100 mm	53 31W 02470 53 xxX 02470 53 xxX 02470	Vit Direktlaminat Faner grupp 1 Faner grupp 2	13 924 18 392 18 392
	Benbox/yttergavel 1720x300 mm, med förvaring	53 31Wxx 02485 53 xxXxx 02485 53 xxXxx 02485	Vit Direktlaminat Faner grupp 1 Faner grupp 2	19 971 31 529 31 529
	Benbox/yttergavel 1720x400 mm, med utdragsförvaring (passar ej till bordslängd 1400 mm)	53 31Wxx 04024 53 xxXxx 04024 53 xxXxx 04024	Vit Direktlaminat Faner grupp 1 Faner grupp 2	33 631 39 936 39 936
	Benbox/mittgavel 1720x260 mm	53 31W 02475 53 xxX 02475 53 xxX 02475	Vit Direktlaminat Faner grupp 1 Faner grupp 2	22 071 27 325 27 325
	Benbox/mittgavel 1720x260 mm, med förvaring	53 31Wxx 02480 53 xxXxx 02480 53 xxXxx 02480	Vit Direktlaminat Faner grupp 1 Faner grupp 2	27 590 39 411 39 411


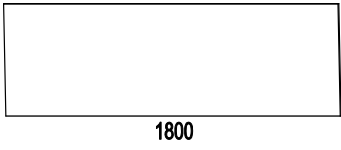
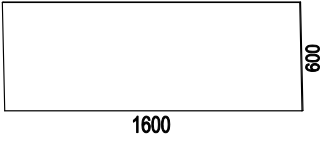
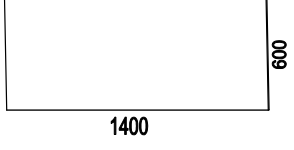

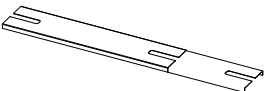

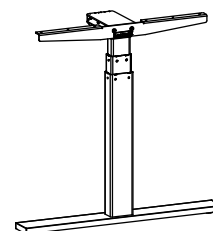
Illustration	Beskrivning	Artikelnummer	Material	Pris
<p>Nomono BORDSSKÄRMAR TYG</p> <ul style="list-style-type: none"> • För fäste i benboxar/gavlar • Tjocklek ca 35 mm, varav 30 mm ljudabsorbent • Fast höjd över bord: 120 cm. • Beslag beställes separat. • Glöm inte ange färgkod; se resp. tygleverantörs websida 				
<p>Prisgrupp 1:</p> <p><u>Camira:</u> Cara, Carlow</p> <p><u>Gabriel:</u> Event Screen, Hush</p>		<p>Prisgrupp 2:</p> <p><u>Camira:</u> Blazer Lite</p> <p><u>Gabriel:</u> Soul, Soul Mel., Twist, Twist Mel.</p> <p>Focus Melange Screen, Cura Screen</p> <p>Kvadrat: Hint Screen</p>		<p>Prisgrupp 3:</p> <p><u>Camira:</u> Blazer, Main Line Flax</p> <p><u>Gabriel:</u> Step Melange Screen</p> <p><u>Kvadrat:</u> Remix, Remix Screen, Floyd Screen</p>
	Ljudabsorberande bordsskärm, Bredd 2000 mm, exklusive beslag	34 97 04230-x	PG 1 PG 2 PG 3	4 695 5 541 6 272
	Skärmfästen	53 37 01069		1 130
	Ljudabsorberande bordsskärm, Bredd 1800 mm, exklusive beslag	34 97 06632-x	PG 1 PG 2 PG 3	3 913 4 616 5 224
	Skärmfästen	53 37 01069		1 130
	Ljudabsorberande bordsskärm, Bredd 1600 mm, exklusive beslag	34 97 04207-x	PG 1 PG 2 PG 3	3 373 3 858 4 728
	Skärmfästen	53 37 01069		1 130
	Ljudabsorberande bordsskärm, Bredd 1400 mm, exklusive beslag	34 97 07052-x	PG 1 PG 2 PG 3	3 283 3 766 4 397
	Skärmfästen	53 37 01069		1 130

Illustration	Beskrivning	Artikelnummer	Material	Pris
Nomono FRONTPANELER • Krävs till singelplatser med 2 smala benboxar för god stabilitet. • För singelplatser med dörrbox alt utdragsbox är frontpanel option.				
	Frontpanel 1802x350 mm. Passande: 2000 mm med singelboxar	53 31 80204	Vit Direktlaminat	2 365
		53 xx 80204	Faner grupp 1	3 677
		53 xx 80204	Faner grupp 2	3 677
	Frontpanel 1602x350 mm. Passande: 1800 mm med 2 singelboxar samt 2000 mm med 1 singelbox + 1 dörrbox	53 31 80184	Vit Direktlaminat	2 365
		53 xx 80184	Faner grupp 1	3 677
		53 xx 80184	Faner grupp 2	3 677
	Frontpanel 1502x350 mm. Passande: 2000 mm med 1 singelbox + 1 utdrags- box	53 31 80205	Vit Direktlaminat	2 365
		53 xx 80205	Faner grupp 1	3 677
		53 xx 80205	Faner grupp 2	3 677
	Frontpanel, 1402x350 mm. Passande: 1600 mm med 2 singelboxar samt 1800 mm med 1 singelbox + 1 dörrbox	53 31 80164	Vit Direktlaminat	2 365
		53 xx 80164	Faner grupp 1	3 677
		53 xx 80164	Faner grupp 2	3 677
	Frontpanel 1302x350 mm. Passande: 1800 mm med 1 singelbox + 1 utdrags- box	53 31 80185	Vit Direktlaminat	2 365
		53 xx 80185	Faner grupp 1	3 677
		53 xx 80185	Faner grupp 2	3 677
	Frontpanel, 1202x350 mm. Passande: 1400 mm med 2 singelboxar samt 1600 mm med 1 singelbox + 1 dörrbox	53 31 80144	Vit Direktlaminat	2 365
		53 xx 80144	Faner grupp 1	3 677
		53 xx 80144	Faner grupp 2	3 677
	Frontpanel 1102x350 mm. Passande: 1600 mm med 1 singelbox + 1 utdrags- box	53 31 80165	Vit Direktlaminat	2 365
		53 xx 80165	Faner grupp 1	3 677
		53 xx 80165	Faner grupp 2	3 677
	Frontpanel, 1002x350 mm. Passande: 1400 mm med 1 singelbox + 1 dörrbox	53 31 80124	Vit Direktlaminat	2 365
		53 xx 80124	Faner grupp 1	3 677
		53 xx 80124	Faner grupp 2	3 677
Nomono MITTPANELER • Skall alltid användas till 2-grupp med bord placerade mitt emot varandra för god stabilitet (gäller ej bord med dörrbox alt utdragsbox)				
	Mittpanel, 1802x200 mm. Passar till: Bord 2000 mm med 2 singelboxar	53 31 02490-4	Vit Direktlaminat	1 512
		53 xx 02490-4	Faner grupp 1	2 345
		53 xx 02490-4	Faner grupp 2	2 345
	Mittpanel, 1602x200 mm. Passar till: Bord 1800 mm med 2 singelboxar	53 31 02490-3	Vit Direktlaminat	1 512
		53 73 02490-3	Faner grupp 1	2 345
		53 xx 02490-3	Faner grupp 2	2 345
	Mittpanel, 1402x200 mm. Passar till: Bord 1600 mm med 2 singelboxar	53 31 02490-2	Vit Direktlaminat	1 512
		53 73 02490-2	Faner grupp 1	2 345
		53 xx 02490-2	Faner grupp 2	2 345
	Mittpanel, 1202x200 mm. Passar till: Bord 1400 mm med 2 singelboxar	53 31 02490-1	Vit Direktlaminat	1 512
		53 73 02490-1	Faner grupp 1	2 345
		53 xx 02490-1	Faner grupp 2	2 345

Illustration	Beskrivning	Artikelnummer	Material	Pris	
Nomono KABELDIKEN • Flexibelt kabeldike för fäste i benboxar 31 Vit RAL 9016 37 Svart RAL 9005					
	Flexibelt kabeldike till singelplatser samt bord som står sida vid sida. Inkl 2 st grenkontakter. 1 st kabeldike / bord krävs	53 31 03790-2 53 37 03790-2	Vit Svart	2 121 2 121	
	Flexibelt kabeldike till grupper med 2 bord på djupet. Inkl. 4 st grenkontakter. 1 st kabeldike / 2 bord krävs. <i>Passar ej till bordslängd 1400 mm med utdragsbox</i>	53 31 03790-4 53 37 03790-4	Vit Svart	2 536 2 536	
		Lock till flexibelt kabeldike	53 31 03792 53 37 03792	Vit Svart	806 806
			Nomono KABELLUCKA • Kabelluckan utföres i samma material som bordsskivan, kanterna är synlig putsad MDF. Fanerpassa ej. 31 Vit S 0300-N 37 Svart S 9000-N		
	Tillägg för lucka på bord, inkl. låda i vit alt svart plast. 3-vägs uttag samt kabelstrumpa ingår.	53 31 5300xx	Vit laminat (HPL)	2 625	
		53 xx 5300xx	Tillvals.lam (HPL)	2 625	
		53 xx 5300xx	Desktop	2 625	
		53 xx 5300xx	Faner grupp 1	2 625	
		53 xx 5300xx	Faner grupp 2	2 625	

Nomono T Design: Fredrik Mattson**NOMONO T BORDSSKIVOR**

- Välj skrivbord inom format B eller E.
 - Priser är kompletta priser inkluderande bordsskiva, sarg och elektriskt underrede.
 - Nomono T bordsskivor tillverkas i 19 mm MDF med rak matchande kantlist .
 - Med Nomono nedfräst handkontroll till höger i bordsskiva.
 - Hörnradie 0.
 - Bordsform rektangulär
 - Kabellucka är alltid placerad vänster sida. Beställes separat.
- | | | |
|--|---|--|
| <ul style="list-style-type: none"> • Desktop från Forbo Flooring: | <ul style="list-style-type: none"> 4132 Ash (1B) 5502-G 4154 Burgundy (1C) 7010-R10B 4166 Charcoal (1G) 8502-B 4172 Mauve (1U) 7005-Y80R 4174 Conifer (1H) 8010-B90G 4175 Pebble (1I) 3502-Y 4176 Mushroom (1J) 2002-Y 4177 Vapour (1K) 2005-G10Y 4179 Smokey Blue (1M) 7010-R90B 4184 Olive (1R) 5010-G50Y | <ul style="list-style-type: none"> • Faner grupp 1: |
| | | <ul style="list-style-type: none"> Ek natur (03) Ask natur (06) |
| | | <ul style="list-style-type: none"> • Faner grupp 2: |
| | | <ul style="list-style-type: none"> Vitpigmenterad ek (30) Vitpigmenterad ask (10) Svartbetsad ask (86) Mörkbetsad ask (76) Burgundy ask (C8) Conifer ask (D3) Smokey Blue ask (D4) Olive ask (D6) Mushroom ask (D7) |
| <ul style="list-style-type: none"> • Högtryckslaminat (HPL): | <ul style="list-style-type: none"> Närmaste NCS: | |
| <ul style="list-style-type: none"> Vit laminat 0754 (31) Ljusgrå tillvalslam. 0419 (2A) Ljusgrå tillvalslam 1365 (2B) Mellangrå tillvalslam 1023 (2C) Antracit tillvalslam 1397 (2D) Svart tillvalslam 2253 (2E) | <ul style="list-style-type: none"> S0502-Y S2002-Y S2005-R80B S5500-N S7500-N S9000-N | |
- Elben slaglängd 65cm med anti-collision. Höjder som anges inom parentes avserbordshöjd inklusive skiva.
 - Lyfthastighet 80mm/s, lyftkraft 800N/ben
 - Endast 0,1 w elförbrukning i standbyläge
 - 10 års garanti
 - Massiva fötter
 - För mer produktinformation se www.horreds.se



Nomono T Design: Fredrik Mattson**B**

Bord inom måtten 2000x900 mm

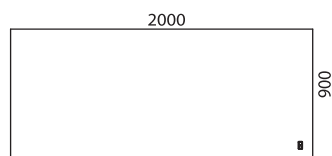
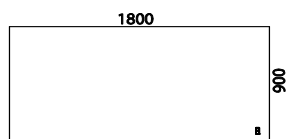
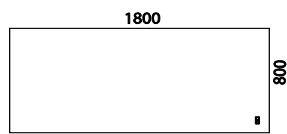
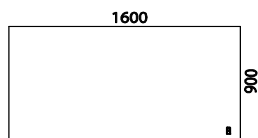
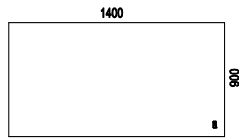
Kompleta bordspaket innehållande bordsskiva, sarg och underrede.

De två första xx i artikelbenämningen ersätts med materialnumret för bordsskivan,
nästa 4 xxxx ersätts med bordsskivans ritningsnummer som finns angivet under bordssymbolen.

	Stativ	Benämning	Vit laminat (HPL)	Tillvals-lam. (HPL)	Desktop	Faner grupp 1	Faner grupp 2
Skiva inkl elektriskt T-bensstativ (61-126 cm)	Vit	53B xx xxxxx 31-E	15 044	16 982	15 312	16 339	16 339
	Svart	53B xx xxxxx 37-E	15 044	16 982	15 312	16 339	16 339
Endast Bordsskiva		53B xx xxxxE	3 374	5 312	3 642	4 669	4 669

TILLVAL:

Tillägg för kabellucka			2 625	2 625	2 625	2 625	2 625
------------------------	--	--	-------	-------	-------	-------	-------

**5306E****5305E****5304E****5303E****5302E****5311E**

Nomono T Design: Fredrik Mattson**E**

Bord inom måtten 1600x800 mm

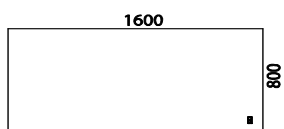
Kompleta bordspaket innehållande bordsskiva, sarg och underrede.

De två första xx i artikelbenämningen ersätts med materialnumret för bordsskivan,
nästa 4 xxxx ersätts med bordsskivans ritningsnummer som finns angivet under bordssymbolen.

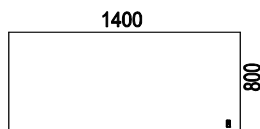
	Stativ	Benämning	Vit laminat (HPL)	Tillvals-lam. (HPL)	Desktop	Faner grupp 1	Faner grupp 2
Skiva inkl elektriskt T-bensstativ (61-126 cm)	Vit	53E xx xxxxx 31-E	14 449	16 651	15 008	15 832	15 832
	Svart	53E xx xxxxx 37-E	14 449	16 651	15 008	15 832	15 832
Endast Bordsskiva		53E xx xxxxE	2 779	4 981	3 337	4 162	4 162

TILLVAL:

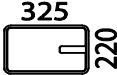
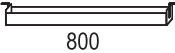
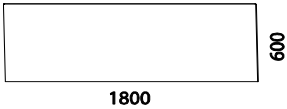
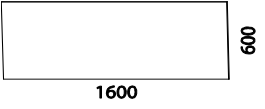
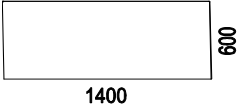
Tillägg för kabellucka			2 625	2 625	2 625	2 625	2 625
------------------------	--	--	-------	-------	-------	-------	-------



5301E



5312E

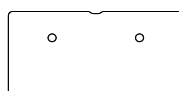
Illustration	Beskrivning	Artikelnummer	Material	Pris
<p>Nomono T Design: Fredrik Mattson</p> <p style="text-align: center;">Nomono T TILLBEHÖR</p> <ul style="list-style-type: none"> • Kabelluckan utföres i samma material som bordsskivan, kanterna är synlig putsad MDF 				
	Tillägg för lucka på bord, inkl. låda i vit alt svart plast. 3-vägs uttag samt kabelstrumpa ingår.	53 31 5300xx	Vit lam. (HPL)	2 625
		53 39 5300xx	Tillvalslam.(HPL)	2 625
		53 88 5300xx	Desktop	2 625
		53 xx 5300xx	Faner grupp 1	2 625
		53 xx 5300xx	Faner grupp 2	2 625
	Kabeldike. Längd 800 mm. Ställbart i 3 höjder.	29 31 142	Vit	911
		29 37 142	Svart	911
<p style="text-align: center;">Nomono T BORDSSKÄRMAR TYG</p> <ul style="list-style-type: none"> • För montering i bordsskiva • Tjocklek ca 35 mm, varav 30 mm ljudabsorbent • Höjd över bord: 500 mm • Beslag beställes separat. • Glöm inte ange färgkod; se resp. tygleverantörs websida 				
<p style="text-align: center;">Prisgrupp 1:</p> <p><u>Camira:</u> Cara, Carlow <u>Gabriel:</u> Event Screen, Hush</p>	<p style="text-align: center;">Prisgrupp 2:</p> <p><u>Camira:</u> Blazer Lite <u>Gabriel:</u> Soul, Soul Mel., Twist, Twist Mel. Focus Melange Screen, Cura Screen Kvadrat: Hint Screen</p>	<p style="text-align: center;">Prisgrupp 3:</p> <p><u>Camira:</u> Blazer, Main Line Flax <u>Gabriel:</u> Step Melange Screen <u>Kvadrat:</u> Remix, Remix Screen, Floyd Screen</p>		
	Ljudabsorberande bordsskärm, Bredd 1800 mm, exklusive beslag VX skärmbeslag, svarta	34 97 81800-x	PG 1	3 402
			PG 2	4 107
			PG 3	4 714
		34 37 06794-4	svart	567
	Ljudabsorberande bordsskärm, Bredd 1600 mm, exklusive beslag VX skärmbeslag, svarta	34 97 81600-x	PG 1	2 864
			PG 2	3 352
			PG 3	4 219
		34 37 06794-4	svart	567
	Ljudabsorberande bordsskärm, Bredd 1400 mm, exklusive beslag VX skärmbeslag, svarta	34 97 81400-x	PG 1	2 772
			PG 2	3 256
			PG 3	3 886
		34 37 06794-4	svart	567

Siglo Design: Henrik Schulz**Siglo** BORDSSKIVOR

- Siglo bordsskivor i faner och laminat tillverkas i 19 mm MDF med rak plastkantlist. Vit list till fanerade bord och matchande list till laminat och desktop. Falsad kantprofil mot tillägg.
- Siglo bordsskivor i vit direktlaminat tillverkas i 19 mm spånskiva med rak vit plastkantlist.
- Hörnradi 35 mm.
- Siglo bordsskivor har ett kabelurtag som standard. Kabelgenomföringar mot tillägg.

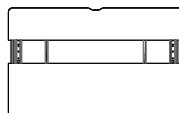
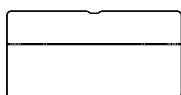


Standard



Med kabelhått (tillval)

- Elstativ, VX11, beställes separat. Vit, svart och silver, slaglängd 65 cm.
- Om man väljer Siglo skjutbar skiva levereras den alltid med falsad kantprofil (inkluderat i priset). Fanerade bord har klarlackad MDF-kant och bord i laminat och desktop har matchande plastlist. Elstativ och ett kabeldike i formpressad filt ingår.

• **Desktop från Forbo Flooring:**

4132 Ash (1B)	5502-G
4154 Burgundy (1C)	7010-R10B
4166 Charcoal (1G)	8502-B
4172 Mauve (1U)	7005-Y80R
4174 Conifer (1H)	8010-B90G
4175 Pebble (1I)	3502-Y
4176 Mushroom (1J)	2002-Y
4177 Vapour (1K)	2005-G10Y
4179 Smokey Blue (1M)	7010-R90B
4184 Olive (1R)	5010-G50Y

• **Högtryckslaminat (HPL):**

Vit laminat 0754 (31)	Närmaste NCS: S0502-Y
Ljusgrå tillvalslam. 0419 (2A)	S2002-Y
Ljusgrå tillvalslam 1365 (2B)	S2005-R80B
Mellangrå tillvalslam 1023 (2C)	S5500-N
Antracit tillvalslam 1397 (2D)	S7500-N
Svart tillvalslam 2253 (2E)	S9000-N

• **Direktlaminat**

Vit HPL (31D)	Närmaste NCS: 0300-N
---------------	----------------------

- För mer produktinformation se www.horreds.se

• **Faner grupp 1:**

Ek natur (03)
Ask natur (06)

• **Faner grupp 2:**

Vitpigmenterad ek (30)
Vitpigmenterad ask (10)
Svartbetsad ask (86)
Mörkbetsad ask (76)
Burgundy ask (C8)
Conifer ask (D3)
Smokey Blue ask (D4)
Olive ask (D6)
Mushroom ask (D7)

Siglo Design: Henrik Schulz**B** Bordsskivor inom mått 1800x900 mm.

Bordsskivor Siglo med kabelurtag.

Elstativ VX11 beställes separat.

De två första xx i artikelbenämningen ersätts med materialnumret för bordsskivan och de följande fem xxxxx för bordsskivans ritningsnummer som finns angivet under bordssymbolen.

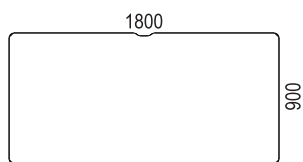
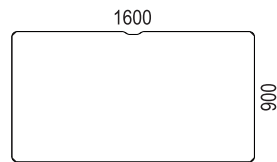
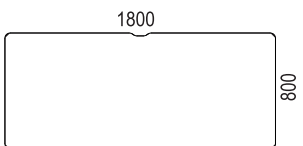
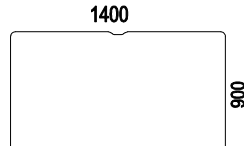
Bordsskivor Siglo	Artikelnummer	Vit direktlaminat	Vit laminat (HPL)	Tillvalslam. (HPL)	Desktop	Faner grupp 1	Vitp. Ek (30) Vitp. Ask (10) *
Siglo bordsskiva, exklusive stativ * Betsat utförande endast med falsad kant. Pristillägg:	60B xx 16-xxxxx	2 773	4 061	4 917	6 282	3 803	3 803 773

Elstativ:

VX11, se sid 49

Tillvalsmöjligheter:

Tillägg för falsad kant OBS: ej möjlig i kombination med direktlaminat		20	773
Tillägg Horred nedfräst handkontroll		343707444	489
Kabelgenomföring, 2 st: vit alt. svart	Plast	60xx03118x2	1 345
Kabelgenomföring, 2 st	Mässing	601603118x2	2 161
Kabelgenomföring, 2 st	Rostfritt	601703118x2	2 161

**03436****03438****03435****03462**

Siglo Design: Henrik Schulz**E**

Bordsskivor inom mått 1600x800 mm.

Bordsskivor Siglo med kabelurtag.

Elstativ VX11 beställes separat.

De två första xx i artikelbenämningen ersätts med materialnumret för bordsskivan och de följande fem xxxxx för bordsskivans ritningsnummer som finns angivet under bordssymbolen.

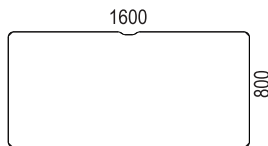
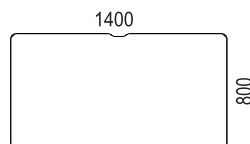
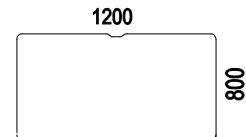
Bordsskivor Siglo:	Artikelnummer	Vit direktlaminat	Vit laminat (HPL)	Tillvalslam. (HPL)	Desktop	Fanergrupp 1	Vitp. Ek (30) Vitp. Ask (10) *
Siglo bordsskiva, exklusive stativ * Betsat utförande endast med falsad kant. Pristillägg:	60E xx 16-xxxxx	2 676	3 551	4 131	5 820	3 559	3 559 773

Elstativ:

VX11, se sid 49

Tillvalsmöjligheter:

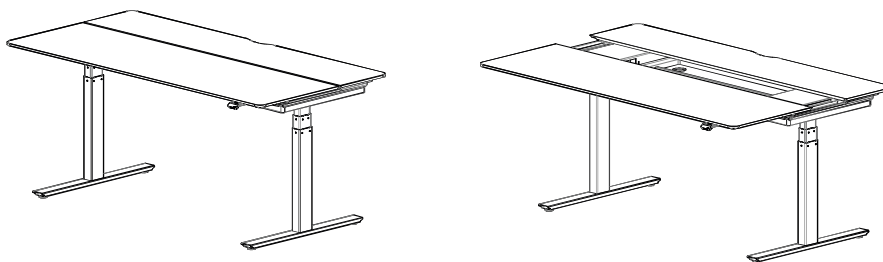
Tillägg för falsad kant OBS: ej möjlig i kombination med direktlaminat		20	773
Tillägg Horred nedfräst handkontroll		343707444	489
Kabelgenomföring, 2 st: vit alt. svart	Plast	60x03118x2	1 345
Kabelgenomföring, 2 st	Mässing	601603118x2	2 161
Kabelgenomföring, 2 st	Rostfritt	601703118x2	2 161

**03115****03461****03950***

* ej möjlig med falsad kant

Siglo Design: Henrik Schulz**S**

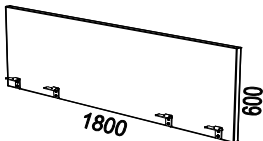
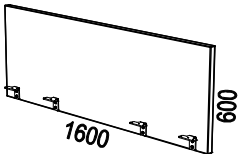
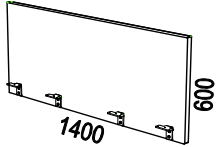
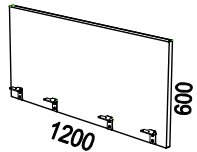
Skjutbar skiva



Komplett bordspaket innehållande skjutbar skiva med falsad kant och kabelurtag, sarg, elstativ VX8 samt grå filtlåda.

xx i artikelbenämningen ersätts med materialnumret för bordsskivan.

		Benämning	Vit direkt-laminat	Vit laminat (HPL)	Tillvals-lam. (HPL)	Desktop	Faner grupp 1	Faner grupp 2
1800x800:								
Skjutbar skiva 1800x800 med elstativ VX8 slagl.65 cm (61-126 cm) och grått filtdike inkl avdelare (art 6003609-2)	Vit	60B xx 20-03615-31S65		29 139	30 381	30 842	28 019	28 019
	Svart	60B xx 20-03615-37S65		29 139	30 381	30 842	28 019	28 019
	Silver	60B xx 20-03615-38S65		29 139	30 381	30 842	28 019	28 019
1600x800:								
Skjutbar skiva 1600x800 med elstativ VX8 slagl.65 cm (61-126 cm) och grått filtdike inkl avdelare(art 6003608-2)	Vit	60E xx 20-03614-31S65		28 359	29 047	29 664	27 234	27 234
	Svart	60E xx 20-03614-37S65		28 359	29 047	29 664	27 234	27 234
	Silver	60E xx 20-03614-38S65		28 359	29 047	29 664	27 234	27 234
1400x800:								
Skjutbar skiva 1400x800 med elstativ VX8 slagl.65 cm (61-126 cm) och grått filtdike inkl avdelare (art 6003607-2)	Vit	60E xx 20-03613-31S65		28 162	28 848	29 466	27 042	27 042
	Svart	60E xx 20-03613-37S65		28 162	28 848	29 466	27 042	27 042
	Silver	60E xx 20-03613-38S65		28 162	28 848	29 466	27 042	27 042
Tillsvalsmöjligheter:								
Elektroniskt lås Mifare 13,56 Mhz till skjutbar skiva inkl 1 st användarkort (inkl även 1 st programmeringsskort 371401 + 1 st servicekort 371501 per leverans)		60372020		3 921				
Extra användarkort		371781		149				

Illustration	Beskrivning	Artikelnummer	Pris					
Siglo Design: Henrik Schulz								
Siglo LJUDABSORBERANDE BORDSSKÄRMAR <ul style="list-style-type: none"> • Höjd 600 mm, varav 500 mm över bord • Tjocklek ca 35mm • Svarta skärmfästen inkluderade i priset • 3 olika prisgrupper • Passar även skjutbar skiva • Glöm inte ange färgkod; se respektive tygleverantörs websida. • Andra tyger än angivna nedan; mot offert. • För mer produktinformation; se www.horreds.se 								
Prisgrupp 1:		Prisgrupp 2:		Prisgrupp 3:				
<u>Camira:</u> Cara, Carlow <u>Gabriel:</u> Event Screen, Hush		<u>Camira:</u> Blazer Lite <u>Gabriel:</u> Soul, Soul Mel, Twist, Twist Mel, Focus Melange Screen, Cura Screen <u>Kvadrat:</u> Hint Screen		<u>Camira:</u> Blazer, Main Line Flax <u>Gabriel:</u> Step Melange Screen <u>Kvadrat:</u> Remix, Remix Screen, Floyd Scr.				
		Ljudabsorberande bordsskärm 1800x600 mm inkl svarta skärmfästen		60 97 81800-xxx		PG 1	PG 2	PG 3
						5 102	6 053	6 939
		Ljudabsorberande bordsskärm 1600x600 mm inkl svarta skärmfästen		60 97 81600-xxx		4 439	5 073	6 366
		Ljudabsorberande bordsskärm 1400x600 mm inkl svarta skärmfästen		60 97 81400-xxx		4 278	4 941	5 891
		Ljudabsorberande bordsskärm 1200x600 mm inkl svarta skärmfästen		60 97 81200-xxx		4 151	4 809	5 426

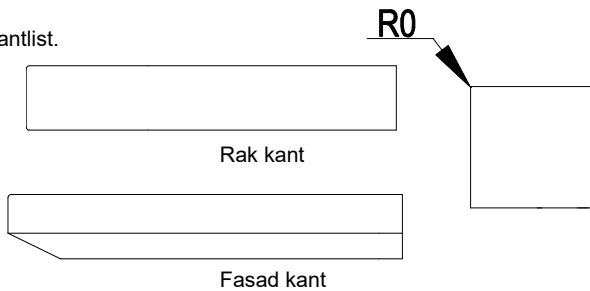
HORREDS SKRIVBORD

Här följer en presentation av våra olika skrivbordsskivor.

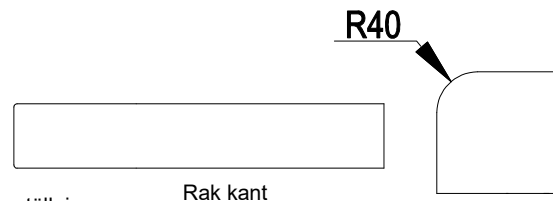
Information angående bordsmaterial och stativ, se nästa sida.

VX

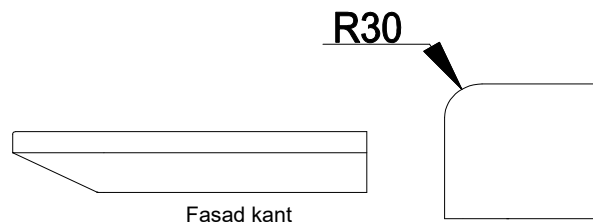
- VX bordsskivor tillverkas i 19 mm MDF med rak, matchande kantlist.
- Fasad kantprofil som tillval
- Bordform: rektangulär
- Hörnradie 0.
- Kabelhåltagning som tillval
- Horreds nedfräst handkontroll som tillvalsmöjlighet

**Henry** Design: sandellsandberg

- Henry bordsskivor tillverkas i 19 mm MDF med vit plastkantlist.
- Bordform: rektangulär
- Hörnradie 40.
- Kabelhål ø80mm med slits som standard om inget annat anges i beställningen.
- Horreds nedfräst handkontroll som tillvalsmöjlighet

**Fri** Design: Bror Boije

- Fri bordsskivor tillverkas i 19 mm MDF med fasad MDF-kant
- Klarlackad kant till ask, björk, ek, laminat och desktop.
- Matchande till betsade och vitpimenterade bord.
- Bordsformer: rektangulär samt med magurtag
- Hörnradie 30.
- Kabelhåltagning som tillval
- Horreds nedfräst handkontroll som tillval



Bordsmaterial

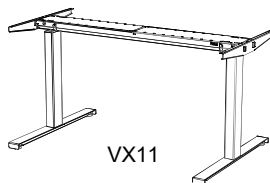
Högtryckslaminat (HPL):	Närmaste NCS:
Vit laminat 0754 (31)	S0502-Y
Ljusgrå tillvalslam. 0419 (2A)	S2002-Y
Ljusgrå tillvalslam. 1365 (2B)	S2005-R80B
Mellangrå tillvalslam 1023 (2C)	S5500-N
Antracit tillvalslam 1397 (2D)	S7500-N
Svart tillvalslam 2253 (2E)	S9000-N

Desktop:	Närmaste NCS:	Faner grupp 1:
4132 Ash (1B)	5502-G	Björk (05)
4154 Burgundy /1C)	7010-R10B	Ek (03)
4166 Charcoal (1G)	8502-B	Ask (06)
4172 Mauve (1U)	7005-Y80R	Faner grupp 2:
4174 Conifer (1H)	8010-B90G	Vitpigmenterad ek (30)
4175 Pebble (1I)	3502-Y	Vitpigmenterad ask (10)
4176 Mushroom (1J)	2002-Y	Svartbetsad ask (86)'
4177 Vapour (1K)	2005-G10Y	Mörkbetsad ask (76)'
4179 Smokey Blue(1M)	7010-R90B	Burgundy ask (C8)'
4184 Olive (1R)	5010-G50Y	Conifer ask (D3)'

Smokey Blue ask (D4)'
Olive ask (D6)'
Mushroom ask (D7)'
(*=*ej Henry*)

Elstativ**VX11:**

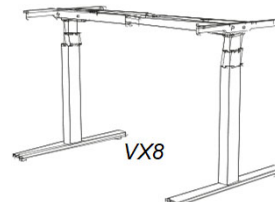
- Elektrisk justerbar bordshöjd i intervall 61-126 cm.
- Lyftkraft 800N / ben.
- Anti-collision.
- Elförbrukning i standbylägen: 0,1 W samt helt PVC-fritt.
- Kompletta stativ innehållande ben, fötter, svart flexibel sarg och handkontroll för fäste under bord. Horreds nedfräst handkontroll som tillval.
- Passar till bordsskivor i längd 1200-1800 mm. och djup 800-900 mm
- Kulörer: vit (RAL9016), svart (RAL9005) och silver (RAL9006).
- Två storlekar på fötter; 71 och 56 cm.
- 5 års garanti.



VX11

VX8:

- Elektrisk justerbar bordshöjd i intervall 61-126 cm.
- Premiumdesign med benprofiler utan hål / synliga gliddynor.
- Trafo med möjlighet till programmering. Med hjälp av ett program i din dator eller via en app kan du styra ditt bord.
- Lyftastighet 80mm / s.
- Lyftkraft 800N / ben.
- Anti-collision samt mjukstart/stopp.
- Elförbrukning i standbylägen: 0,1 W
- PVC- och PFAS-fritt.
- Kompletta stativ innehållande ben, fötter, svart flexibel sarg och handkontroll för fäste under bord. Horreds nedfräst handkontroll som tillval.
- Standard kulörer: Traffic white (RAL9016), Jet black (RAL9005).
- Tillvalskulörer: Grey beige (RAL1019), Ochre yellow (RAL1024), Black red (RAL3007), Grey blue (RAL5008), Fir green (RAL6009), Reed green (RAL6013), Quartz grey (RAL7039) och Silk grey (RAL7044).
- Två storlekar på fötter; 70 cm och 55 cm.
- 10 års garanti.
- Tillval: massiva fötter 70 cm i vitt och svart.



VX8

Fast stativ**VX10:**

- Fast bordshöjd 73 cm.
- Kompletta stativ innehållande ben, fötter och svart sarg.
- Färg: Vit (RAL9016) / Svart (RAL9005) / Grå (RAL 9006).
- Två storlekar på fötter; 70 cm / 55 cm.

• För mer produktinformation se www.horreds.se

HORREDS SKRIVBORD**E**

Skrivbordsskiva inom måtten 1600x800 mm.

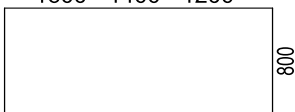
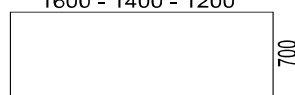
Välj först serie/kantprofil för bordsskivan och därefter stativ och färg.

Notera att bordsskiva och stativ är prisade separat.

Bordsskivor (exklusive stativ)	art nr	Vit laminat (HPL)	Tillvals-laminat (HPL)	Desktop	Faner grupp 1	Faner grupp 2
Serie Hörnradie Kantprofil						
VX (3416) 0 mm Rak med matchande kantlist	34xx16xxxxE	2 416	4 331	2 903	3 619	3 619
VX (3417) 0 mm Fasad med matchande kantlist	34xx17xxxxE	2 911	4 826	3 397	4 114	4 114
Henry (80) 40 mm Rak m. vit plastkantlist, inkl kabelhål	80xxxxxE	2 779	4 981	3 338	4 162	
Fri (3513) 30 mm Fasad MDF	35xx13xxxxE	2 779	4 981	3 338	4 162	4 162
<i>Tillval: Horreds nedfräst handkontroll</i>	343707444	489	489	489	489	489
<i>Tillval: Fanerkantlist på laminat</i>		934	934			
<i>Tillval: Fanerlist på desktop. Endast ek/ask natur+vitpigment (ej bets!)</i>				934		

Kabelhål: Henry har kabelhål med slits som standard, för övriga serier är det tillval.

T-stativ (exklusive skiva)	Artikelnr	Vit (31)	Svart (37)	Silver (38)	Tillvals-kulör (xx)
VX11 elstativ slaglängd 65 cm, fot 71 cm	VX11xx657-x	4 150	4 150	4 150	
VX11 elstativ slaglängd 65 cm, fot 56 cm	VX11xx655-x	4 150	4 150	4 150	
VX8 elstativ slaglängd 65 cm	VX8xx2657F2	6 450	6 450		7 695
VX10 fast stativ höjd 73 cm	VX10xx2007F2	5 388	5 388	5 388	
<i>Tilllägg för massiva fötter 700 mm till VX8+VX10</i>		1 810	1 810		

	Rektangulära (mm):	Ritningsnr:		
		VX	Henry	Fri
1600 - 1400 - 1200 	1600x800	7025	8402	2068
	1400x800	7024	8419	2067
	1200x800	7023	8523	2066
1600 - 1400 - 1200 	1600x700	7063	8542	2153
	1400x700	7109	8421	2245
	1200x700	7183	8594	2846

HORREDS SKRIVBORD**B**

Skrivbordsskiva inom måtten 2000x900 mm.

Välj först serie/kantprofil för bordsskivan och därefter stativ och färg.

Notera att bordsskiva och stativ är prisade separat.

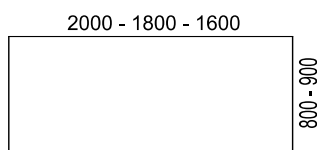
Bordsskivor (exklusive stativ)	art nr	Vit laminat (HPL)	Tillvals-laminat (HPL)	Desktop	Faner grupp 1	Faner grupp 2
Serie Hönradie Kantprofil						
VX (3416) 0 mm Rak med matchande kantlist	34xx16xxxxB	2 934	4 619	3 167	4 060	4 060
VX (3417) 0 mm Fasad med matchande kantlist	34xx17xxxxB	3 429	5 113	3 662	4 555	4 555
Henry (80) 40 mm Rak m. vit plastkantlist, inkl kabelhål	80xxxxxB	3 374	5 312	3 642	4 669	
Fri (3513) 30 mm Fasad MDF	35xx13xxxxB	3 374	5 312	3 642	4 669	4 669
<i>Tillval: Horreds nedfräst handkontroll</i>	343707444	489	489	489	489	489
<i>Tillval: Fanerkantlist på laminat</i>		934	934			
<i>Tillval: Fanerlist på desktop. Endast ek/ask natur+vitpigment (ej bets!)</i>				934		

Kabelhål: Henry har kabelhål med slits som standard, för övriga serier är det tillval.

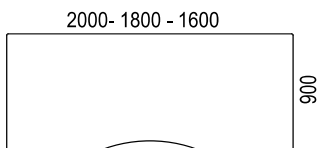
T-stativ (exklusive skiva)	Artikelnr	Vit (31)	Svart (37)	Silver (38)	Tillvals-kulör (xx)
VX11 elstativ slaglängd 65 cm OBS: max bordslängd 1800 mm.	VX11xx657-x	4 150	4 150	4 150	
VX8 elstativ slaglängd 65 cm VX10 fast stativ höjd 73 cm <i>Tilllägg för massiva fötter 700 mm till VX8+VX10</i>	VX8xx2657F2 VX10xx2007F2	6 450 5 388 1 810	6 450 5 388 1 810		7 695

Rektangulära (mm):

Ritningsnr:

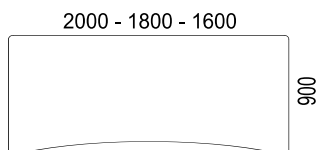


	VX	Henry	Fri
2000x900	7037	8403	2341
2000x800	7027	8404	2069
1800x900	7036	8405	2662
1800x800	7026	8401	2028
1600x900	7035	8408	2729



Magbord (mm):

2000x900		2447
1800x900		3149
1600x900		3164



Magbord (mm):

2000x900		3701
1800x900		3013
1600x900		2980

HORREDS SKRIVBORD**C**

Skrivbordsskiva inom måtten 1200x600 mm.

Välj först serie/kantprofil för bordsskivan och därefter stativ och färg.

Notera att bordsskiva och stativ är prisade separat.

Bordsskivor (exklusive stativ)	art nr	Vit laminat (HPL)	Tillvals-laminat (HPL)	Desktop	Faner grupp 1	Faner grupp 2
Serie Hörnradie Kantprofil						
VX (3416) 0 mm Rak med matchande kantlist	34xx16xxxxC	1 984	2 603	2 218	2 736	2 736
VX (3417) 0 mm Fasad med matchande kantlist	34xx17xxxxC	2 478	3 097	2 712	3 230	3 230
Henry (80) 40 mm Rak m. vit plastkantlist, inkl kabelhål	80xxxxxxC	2 281	2 993	2 550	3 146	
Fri (3513) 30 mm Fasad MDF	35xx13xxxxC	2 281	2 993	2 550	3 146	3 146
<i>Tillval: Horreds nedfräst handkontroll</i>	343707444	489	489	489	489	489
<i>Tillval: Fanerkantlist på laminat</i>		934	934			
<i>Tillval: Fanerlist på desktop. Endast ek/ask natur+vitpigment (ej bets!)</i>				934		

Kabelhål: Henry har kabelhål med slits som standard, för övriga serier är det tillval.

T-stativ (exklusive skiva)	Artikelnr	Vit (31)	Svart (37)	Silver (38)	Tillvals-kulör (xx)
VX11 elstativ slaglängd 65 cm	VX11xx655-x	4 150	4 150	4 150	
VX8 elstativ slaglängd 65 cm	VX8xx2655F2	6 450	6 450		7 695
VX10 fast stativ höjd 73 cm	VX10xx2005F2	5 388	5 388	5 388	

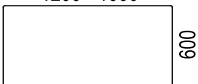
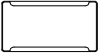
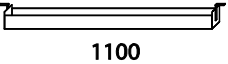
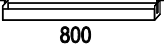
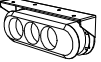
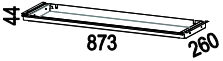
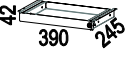
	Rektangulära (mm):	Ritningsnr:		
		VX	Henry	Fri
	1200x600	7013	8513	2162
1000x600	7012	8567	2139	

Illustration	Beskrivning	Artikel nummer	Material	Pris						
KABELGENOMFÖRINGAR & KABELRÄNNOR TILL SKRIVBORD										
<ul style="list-style-type: none"> • Kabelgenomföringar, diameter 80 mm, inklusive täcklock. • Passar till skrivbord Fri och VX. • Önskar ni annan placering än nedan standardplaceringar; kontakta kundsupport för pris. 										
<ul style="list-style-type: none"> • x i artikelnumret ersätts med placeringskod för vald placering 										
				Placeringskod						
				Färg:	Y1	Y2	Y3	Y4	Y5	Y8
	Kabelgenomföring 80 mm inkl täckbricka i plast	3931850 3937850	vit	283	283	283	340	340	340	
			svart	283	283	283	340	340	340	
			Lös täckbricka							
			vit	57						
			svart	57						
	Powerdot kabelgenomföring 80 mm. 1 eluttag, 4 genomföringshål	935-PD10 935-PD10W		Y1	Y2	Y3				
			Svart	593	593	593				
			Vit	593	593	593				
	Powerdot kabelgenomföring 80 mm. 1 eluttag, 2 USB-C laddare (2x30W), 1 genomföringshål	935-PD17 935-PD17W	Svart	1 705	1 705	1 705				
			Vit	1 705	1 705	1 705				
	Powerdot kabelgenomföring 60 mm. 1 eluttag, 1 1 USB-C laddare 30W	935-PM62 935-PM62W		F1	F2	F3				
			Svart	1 292	1 292	1 292				
			Vit	1 292	1 292	1 292				
	Powerdot kabelgenomföring 51 mm. 1 eluttag.	935-PM50 935-PM50W		D1	D2	D3				
			Svart	567	567	567				
			Vit	567	567	567				
	Powerdot kabelgenomföring 51 mm. 2 USB-C laddare max 30W	935-PM52 935-PM52W	Svart	1 292	1 292	1 292				
			Vit	1 292	1 292	1 292				
	Powerdot kabelgenomföring 30 mm. 2 USB-A laddare 10W	935-PM30 935-PM30W		J1	J2	J3				
			Svart	795	795	795				
			Vit	795	795	795				
	Powerdot kabelgenomföring 30 mm. 1 USB-C & 1 USB-A laddare 12 W	935-PM32 935-PM32W	Svart	1 252	1 252	1 252				
			Vit	1 252	1 252	1 252				

Illustration	Beskrivning	Artikel nummer			Material Pris		
					R1 mittfram	R2 höger	R3 vänster
	Kabellucka 233x128 mm. Samma material som bordsskiva. Fanerpassas ej.	57xx6253K		1 173	1 173	1 173	
	Håltagning enligt kundönskemål	HÅL1		1 030			
	Kabeldike. Längd 1100 mm. Ställbart i 3 höjder. Passar ej till bord mindre än 1200 mm	2937140 2931140 2938140	Svart Vit Silver	911 911 911			
	Kabeldike. Längd 800 mm. Ställbart i 3 höjder.	2937142 2931142 2938142	Svart Vit Silver	911 911 911			
	Grenuttag 3-vägs med metallfäste	343707434	Svart	867			
	Grenuttag 3-vägs med 3 m kabel	936-E3V30B	Svart	242			
	Grenuttag 6-vägs med 3 m kabel	936-E6V30B	Svart	289			
	Kabelstrumpa ø 20mm i flätad textil- Längd 1500 mm. Med blixtlås..	3254000109 3254000101	Svart Vit	355 355			
	Kabelslang i textil. Längd 1500 mm.	29371500 29311500	Svart Vit	1 065 1 065			
	Cable cover 1300 mm i tyg (Gabriel Runner 60999) med kardborre.	341300-600	Svart	777			

TILLBEHÖR SKRIVBORD• För mer produktinformation se www.horreds.se

	Slimtray pennlåda 873x260x44 mm	4048	Svart	2 053
	Pennlåda 390x245x42 mm, låsbar	4015-L	Svart	1 709

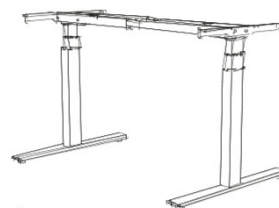
VX**VX8, VX10 & VX11 T-BENSSTATIV**

VX8 är premiumalternativet av stativ och finns i 10 kulörer.

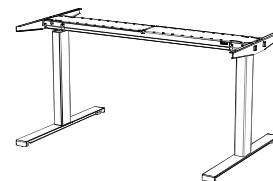
VX11 är ett stativ med enkel montering. De fyra delarna i konceptet är omsorgsfullt designade för att endera klickas samman eller fästas med några få skruvar. Sargen är hjärtat i systemet eftersom motor, elektronik och kablage redan är förmonterat i sargen.

VX8 ELBORDSSTATIV

- Elektrisk justerbar bordshöjd i intervall 61-126 cm.
- Premiumdesign med benprofiler utan hål / synliga gliddynor.
- Trafo med möjlighet till programmering. Med hjälp av ett program i din dator eller via en app kan du styra ditt bord.
- Lyfthastighet 80mm / s.
- Lyftkraft 800N / ben.
- Anti-collision samt mjukstart/stopp.
- Elförbrukning i standbylägen: 0,1 W
- PVC- och PFAS-fritt.
- Kompletta stativ innehållande ben, fötter, svart flexibel sarg och handkontroll för fäste under bord. Horreds nedfräst handkontroll som tillval.
- Standard kulörer: Traffic white (RAL9016) och Jet black (RAL9005).
- Tillvalskulörer: Grey beige (RAL1019), Ochre yellow (RAL1024), Black red (RAL3007), Grey blue (RAL5008), Fir green (RAL6009), Reed green (RAL6013), Quartz grey (RAL7039) och Silk grey (RAL7044).
- Två storlekar på fötter; 70 cm och 55 cm
- 10 års garanti.
- Tillval: massiva fötter 70 cm i vitt och svart

**VX11 ELBORDSSTATIV**

- Elektrisk justerbar bordshöjd i intervall 61-126 cm.
- Lyftkraft 800N / ben.
- Anti-collision.
- Elförbrukning i standbylägen: 0,1 W samt helt PVC-fritt.
- Kompletta stativ innehållande ben, fötter, svart flexibel sarg och handkontroll för fäste under bord. Horreds nedfräst handkontroll som tillval.
- Passar till bordsskivor i längd 1200-1800 mm och djup 800-900 mm
- Kulörer: vit (RAL9016), svart (RAL9005) och silver (RAL9006)
- Två storlekar på fötter; 71 och 56 cm
- 5 års garanti.

**VX10 T-BEN**

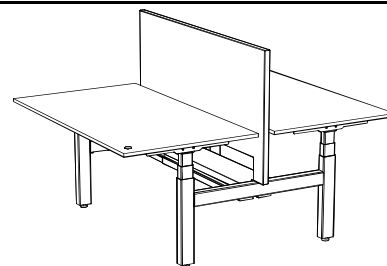
- Fast bordshöjd 73cm.
- Kompletta stativ innehållande ben, fötter och svart sarg.
- Färg: Vit (RAL9016) / Svart (RAL9005) / Grå (RAL 9006)
- Två storlekar på fötter; 70 cm / 55 cm.
- För mer produktinformation se www.horreds.se

Beskrivning	Art.nr	Pris
VX T-BENSSTATIV		
<p>VX11 med bordsdjup 800-900mm levereras med fot 710 mm, bordsjup 600-700mm med fot 560mm. VX8 med bordsdjup 800-900mm levereras med fot 700 mm, bordsjup 600-700mm med fot 550mm. VX10 med bordsdjup 800-900mm levereras med fot 700 mm, bordsjup 600-700mm med fot 550mm.</p> <p>Standardkulörer RAL VX10 / VX11: Vit 9016 (31), Svart 9005 (37), Grå 9006 (38)</p> <p>Standardkulörer RAL VX8: Vit 9016 (31), Svart 9005 (37)</p> <p>Tillvalskulörer RAL VX8: 1019 Grey beige (3H), 1024 Ochre yellow (3G), 3007 Black red (3D), 5008 Grey blue (3C) 6009 Fir green (3L), 6013 Reed green (3K), 7039 Quartz grey (3J), 7044 Silk grey (3A)</p>		

VX11	Artikelnummer	Vit (31) Svart (37) Grå (38)
T-bensstativ med flexibel sarg 1156-1756 mm, 650mm slaglängd		
VX11 till bordslängd 1200-1800 mm och djup 800-900 mm, fot 710mm	VX11xx657-x	4 150
VX11 till bordslängd 1200-1800 mm och djup 600-700 mm, fot 560mm	VX11xx655-x	4 150
Demonteringsverktyg till VX11	SA1023W1241	168

VX8	Artikelnummer	Vit (31) Svart (37)	Tillvals- kulörer
T-bensstativ med flexibel sarg (välj F1, F2, F3) fot 700mm / 550mm			
VX8, 650mm slaglängd, passande bord 1100-1600mm	VX8xx265xF1	6 450	7 695
VX8, 650mm slaglängd, passande bord 1300-1700mm	VX8xx265xF2	6 450	7 695
VX8, 650mm slaglängd, passande bord 1600-2200mm	VX8xx265xF3	6 450	7 695
Tillval: Tillägg för massiv fot 700mm (vit / svart)	52xx02640	1 810	

VX10	Artikelnummer	Vit (31) Svart (37) Grå (38)
T-bensstativ med fast höjd, flexibel sarg (välj F1, F2, F3) fot 700mm / 550mm		
VX10, bordshöjd 730mm, passande bord 1100-1600mm	VX10xx200xF1	5 388
VX10, bordshöjd 730mm, passande bord 1300-1700mm	VX10xx200xF2	5 388
VX10, bordshöjd 730mm, passande bord 1600-2200mm	VX10xx200xF3	5 388
Tillval: Tillägg för massiv fot 700mm (vit / svart)	52xx02640	1 810

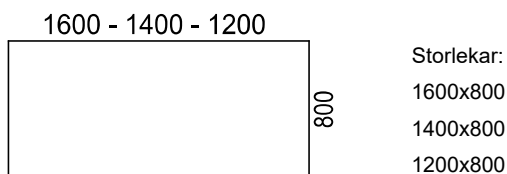
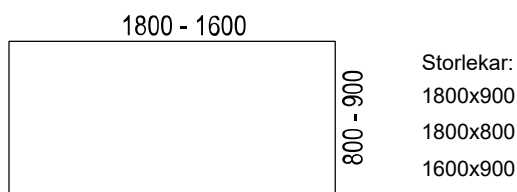
VX DUO**D** DUBBELSTATIV

Komplett bordspaket innehållande 2 st VX bordsskivor och dubbelstativ.
Dubbelstativ med anti-collision, lyftkraft 800N/ben, lyfthastighet 80mm/s,
PVC- och PFAS-fritt system, 10 års garanti.

	Färg	Benämning	Vit laminat (HPL)	Tillvalslam. (HPL)	Desktop	Faner grupp 1	Faner grupp 2
1800x900, 1800x800, 1600x900mm: 2 st skivor inklusive dubbelstativ (60-125 cm)	Vit	3431DUOxxx	22 349	25 820	22 815	24 601	24 601
	Svart	3437DUOxxx	22 349	25 820	22 815	24 601	24 601
1600x800, 1400x800, 1200x800mm: 2 st skivor inklusive dubbelstativ (60-125 cm)	Vit	3431DUOxxx	21 313	25 142	22 285	23 719	23 719
	Svart	3437DUOxxx	21 313	25 142	22 285	23 719	23 719

TILLVAL:

Flexibelt kabelldike med lock	Vit	34311870	1597				
Flexibelt kabelldike med lock	Svart	34371870	1597				
Horreds nedfräst handkontroll (per bord)	Svart	343707444	560				
Tillägg för fanékantlist på HPL			934				
Tillägg för fanékantlist på desktop*			934		*endast klarlackad och vitpigmenterad ek/ask		
Kabelhål och tillbehör		Se sid 46					
Bordsmonterade bordsskärmar		Se sid 52					
Bordsskärmar monterade i stativ		Se nästa sida					



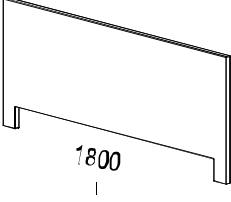
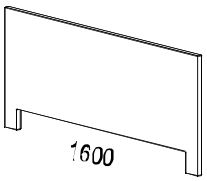
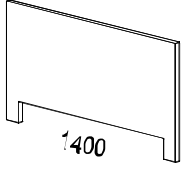
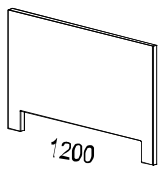
VX DUO BORDSSKÄRMAR TYG TILL DUBBELSTATIV • För montering i VX Duo dubbelstativ • Tjocklek ca 35 mm, varav 30 mm ljudabsorbent • Fast höjd 120 cm över golv. • Beslag beställes separat. Välj vita eller svarta. • Glöm inte ange färgkod ; se resp. tygleverantörs websida				
Prisgrupp 1: Camira: Cara, Carlow Gabriel: Event Screen, Hush	Prisgrupp 2: Camira: Blazer Lite Gabriel: Soul, Soul Mel., Twist, Twist Mel. Focus Melange Screen, Cura Screen Kvadrat: Hint Screen	Prisgrupp 3: Camira: Blazer, Main Line Flax Gabriel: Step Melange Screen Kvadrat: Remix, Remix Screen, Floyd Screen		
	Ljudabsorberande bordsskärm, Bredd 1800 mm, exklusive beslag	34 97 09440	PG 1	2 973
	Skärfästen, välj vita eller svarta	34 xx 09441	PG 2 PG 3 vit / svart	3 623 4 205 304
	Ljudabsorberande bordsskärm, Bredd 1600 mm, exklusive beslag	34 97 09439	PG 1	2 698
	Skärfästen, välj vita eller svarta	34 xx 09441	PG 2 PG 3 vit / svart	3 231 3 870 304
	Ljudabsorberande bordsskärm, Bredd 1400 mm, exklusive beslag	34 97 09438	PG 1	2 498
	Skärmbeslag, välj vita eller svarta	34 xx 09441	PG 2 PG 3 vit / svart	2 972 3 552 304
	Ljudabsorberande bordsskärm, Bredd 1200 mm, exklusive beslag	34 97 09437	PG 1	2 369
	Skärmbeslag, välj vita eller svarta	34 xx 09441	PG 2 PG 3 vit / svart	2 809 3 256 304



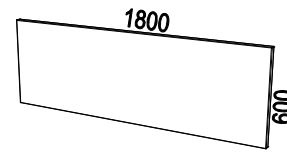
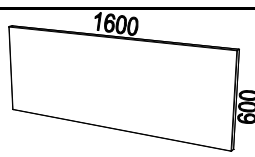
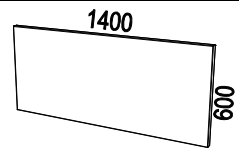
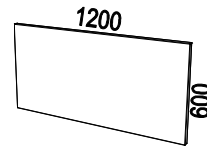
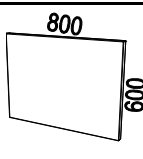
Illustration	Beskrivning	Artikel nummer	Pris			
VX						
	<p>VX Ljudabsorberande tyglädd bordsskärm</p> <ul style="list-style-type: none"> • Höjd 600 mm varav 500 mm över bord. • Beslag beställes separat. • Tjocklek ca 35 mm, varav 30 mm ljudabsorbent. • Specifikation ljudabsorbent: <ul style="list-style-type: none"> - 30 mm polyester wadding (1000g/m2) - 100 % polyester, upp till 80% regenererade fibrer - Certifierad enligt Ökotex, klass I. • Max belastning 25 kg. • Passar även till bord ur serierna Henry och Fri. • Glöm inte ange färgkod; se repektive tygleverantörs websida. • För mer produktinformation se www.horreds.se 					
<p>Prisgrupp 1: <u>Camira:</u> Cara, Carlow <u>Gabriel:</u> Event Screen, Hush</p>		<p>Prisgrupp 2: <u>Camira:</u> Blazer Lite <u>Gabriel:</u> Soul, Soul Mel, Twist, Twist Mel, Focus Melange Screen, Cura Screen <u>Kvadrat:</u> Hint Screen</p>		<p>Prisgrupp 3: <u>Camira:</u> Blazer, Main Line Flax <u>Gabriel:</u> Step Melange Screen <u>Kvadrat:</u> Remix, Remix Screen, Floyd Scr.</p>		
			PG 1	PG 2	PG 3	
	Ljudabsorberande bordsskärm, raka hörn. Bredd 1800 mm, exklusive beslag	34 97 81800-x	3 402	4 107	4 714	
	Skärmbeslag, 4-pack, svart	34 37 06794-4	567	567	567	
	Ljudabsorberande bordsskärm, raka hörn. Bredd 1600 mm, exklusive beslag	34 97 81600-x	2 864	3 351	4 218	
	Skärmbeslag, 4-pack, svart	34 37 06794-4	567	567	567	
	Ljudabsorberande bordsskärm, raka hörn. Bredd 1400 mm, exklusive beslag	34 97 81400-x	2 772	3 256	3 886	
	Skärmbeslag, 4-pack, svart	34 37 06794-4	567	567	567	
	Ljudabsorberande bordsskärm, raka hörn. Bredd 1200 mm, exklusive beslag	34 97 81200-x	2 678	3 164	3 580	
	Skärmbeslag, 3-pack, svart	34 37 06794-3	467	467	467	
	Ljudabsorberande sidoskärm, raka hörn. Bredd 800 mm, exklusive beslag	34 97 08354-x	1 791	2 120	2 404	
	Skärmbeslag, 2-pack, svart	34 37 06780	376	376	376	

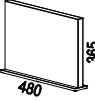
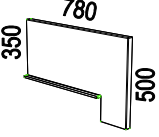

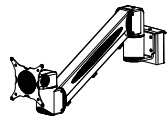

Illustration	Beskrivning	Artikel nummer	Pris		
			PG 1	PG 2	PG 3
	Fristående ljudabsorberande sidoskärm, 480x365x35 mm. Inkl fot i pulverlackat stål. Välj färg på foten; vit eller svart.	34 xx 03374-x	2 616	2 780	3 030
	Fristående ljudabsorberande sidoskärm, 780x365x35 mm. Inkl fot i pulverlackat stål. Välj färg på foten; vit eller svart.	34 xx 06360-x	3 240	3 566	3 889
Tillbehör till VX bordsskärmar					
			Material	Pris	
	Tillbehörslist i strängsprutad aluminium Fästes i bordsskärm eller i vägg. Inkl. ändavslut. Freewall 1750 mm	670 175	Silver	1 572	
		670 175-1	Vit	1 572	
	Freewall 1550 mm	670 155	Silver	1 432	
		670 155-1	Vit	1 432	
	Freewall 1350 mm	670 135	Silver	1 266	
		670 135-1	Vit	1 266	
	Monitorarm D-Zine Toolbar 3 (1,5-8,5 kg) Fästes i Freewall. VESA 75 och 100.	611 325	Silver	3 612	
		611 325-1	Vit	3 612	
Tillbehör till VX fristående sidoskärm					
	Pennfack till fristående sidoskärm	34 31 03357	Vit	595	
		34 37 03357	Svart	595	


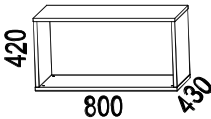
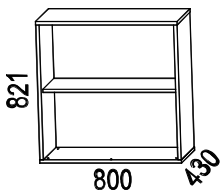
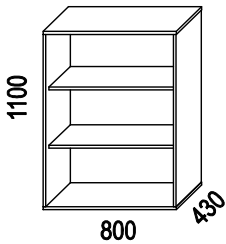
Illustration	Beskrivning	Artikelnummer	Material	Pris
	<p>FÖRVARING STOMMAR</p> <ul style="list-style-type: none"> • Stomme i fanerad alt. direktlaminatbelagd spånplatta. • Direktlaminat = närmaste NCS S0300-N • Rygg i direktlaminat • Fungerar även som rumsavdelare. • Hyllplan är fasta. • För mer produktinformation se www.horreds.se <p><u>Faner grupp 1:</u> Björk (05), Ek (03), Ask (06).</p> <p><u>Faner grupp 2:</u> Vitpigmenterad Ek (30), Vitpigmenterad Ask (10), Svartbetsad ask (86), Mörkbetsad Ask (76).</p> <p><u>OBS! Pris avser endast stomme</u></p> <ul style="list-style-type: none"> • Sockel beställs separat. • Skjuddörrar beställs separat. 			
BREDD 800 MM:				
	Stomme 800x420x430 mm. 1xA4-höjd, förberedd för skjuddörrar.	57 31 71310	Vit direktlaminat	3 822
		57 xx 71310	Faner grupp 1	5 933
		57 xx 71310	Faner grupp 2	5 933
	Lika ovan men ej förberedd för skjuddörrar.	57 31 71300	Vit direktlaminat	3 822
		57 xx 71300	Faner grupp 1	5 933
		57 xx 71300	Faner grupp 2	5 933
	Stomme 800x821x430 mm. 2xA4-höjd, förberedd för skjuddörrar.	57 31 72310	Vit direktlaminat	4 187
		57 xx 72310	Faner grupp 1	7 731
		57 xx 72310	Faner grupp 2	7 731
	Lika ovan men ej förberedd för skjuddörrar.	57 31 72300	Vit direktlaminat	4 187
		57 xx 72300	Faner grupp 1	7 731
		57 xx 72300	Faner grupp 2	7 731
	Stomme 800x1100x430 mm. 3xA4-höjd, förberedd för skjuddörrar.	57 31 73310	Vit direktlaminat	5 334
		57 xx 73310	Faner grupp 1	10 576
		57 xx 73310	Faner grupp 2	10 576
	Lika ovan men ej förberedd för skjuddörrar.	57 31 73300	Vit direktlaminat	5 334
		57 xx 73300	Faner grupp 1	10 576
		57 xx 73300	Faner grupp 2	10 576

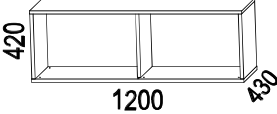
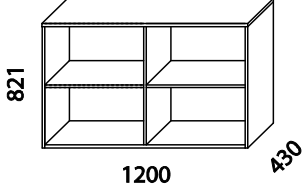
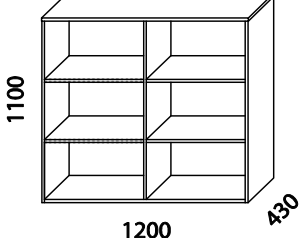
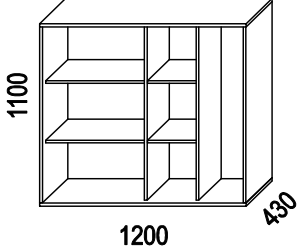
Illustration	Beskrivning	Artikelnummer	Material	Pris
BREDD 1200 MM:				
	Stomme 1200x420x430 mm. 1xA4-höjd, förberedd för skjutdörrar.	57 31 71510	Vit direktlaminat	4 331
		57 xx 71510	Faner grupp 1	7 859
		57 xx 71510	Faner grupp 2	7 859
	Lika ovan men ej förberedd för skjutdörrar.	57 31 71500	Vit direktlaminat	4 331
		57 xx 71500	Faner grupp 1	7 859
		57 xx 71500	Faner grupp 2	7 859
	Stomme 1200x821x430 mm. 2xA4-höjd, förberedd för skjutdörrar.	57 31 72510	Vit direktlaminat	5 044
		57 xx 72510	Faner grupp 1	10 381
		57 xx 72510	Faner grupp 2	10 381
	Lika ovan men ej förberedd för skjutdörrar.	57 31 72500	Vit direktlaminat	5 044
		57 xx 72500	Faner grupp 1	10 381
		57 xx 72500	Faner grupp 2	10 381
	Stomme 1200x1100x430 mm. 3xA4-höjd, förberedd för skjutdörrar.	57 31 73510	Vit direktlaminat	5 758
		57 xx 73510	Faner grupp 1	10 957
		57 xx 73510	Faner grupp 2	10 957
	Lika ovan men ej förberedd för skjutdörrar.	57 31 73500	Vit direktlaminat	5 758
		57 xx 73500	Faner grupp 1	10 957
		57 xx 73500	Faner grupp 2	10 957
	Stomme 1200x1100x430 mm med garderobsdel. 3xA4-höjd, förberedd för skjutdörrar	57 31 73512	Vit direktlaminat	7 752
		57 xx 73512	Faner grupp 1	13 708
		57 xx 73512	Faner grupp 2	13 708

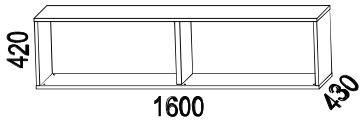
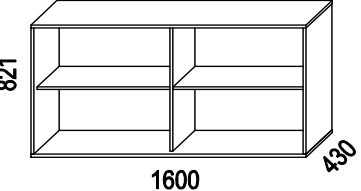
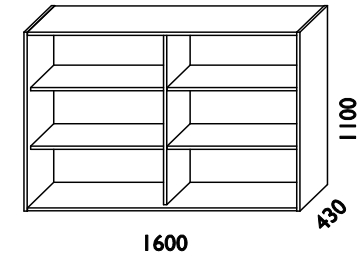
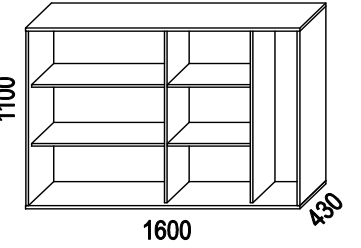
Illustration	Beskrivning	Artikelnummer	Material	Pris
BREDD 1600 MM:				
	Stomme 1600x420x430 mm. 1xA4-höjd, förberedd för skjutdörrar.	57 31 71710	Vit direktlaminat	5 520
		57 xx 71710	Faner grupp 1	9 271
		57 xx 71710	Faner grupp 2	9 271
	Lika ovan men ej förberedd för skjutdörrar.	57 31 71700	Vit direktlaminat	5 520
		57 xx 71700	Faner grupp 1	9 271
		57 xx 71700	Faner grupp 2	9 271
	Stomme 1600x821x430 mm. 2xA4-höjd, förberedd för skjutdörrar.	57 31 72710	Vit direktlaminat	6 141
		57 xx 72710	Faner grupp 1	12 496
		57 xx 72710	Faner grupp 2	12 496
	Lika ovan men ej förberedd för skjutdörrar.	57 31 72700	Vit direktlaminat	6 141
		57 xx 72700	Faner grupp 1	12 496
		57 xx 72700	Faner grupp 2	12 496
	Stomme 1600x1100x430 mm. 3xA4-höjd, förberedd för skjutdörrar.	57 31 73710	Vit direktlaminat	7 685
		57 xx 73710	Faner grupp 1	13 530
		57 xx 73710	Faner grupp 2	13 530
	Lika ovan men ej förberedd för skjutdörrar.	57 31 73700	Vit direktlaminat	7 685
		57 xx 73700	Faner grupp 1	13 530
		57 xx 73700	Faner grupp 2	13 530
	Stomme 1600x1100x430 mm med garderobsdel. 3xA4-höjd, förberedd för skjutdörrar	57 31 73712	Vit direktlaminat	9 099
		57 xx 73712	Faner grupp 1	16 710
		57 xx 73712	Faner grupp 2	16 710


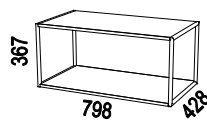
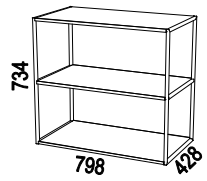
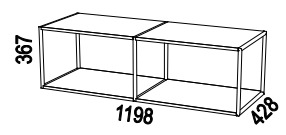
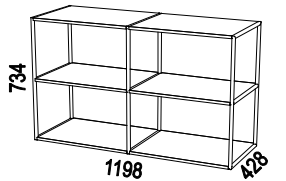
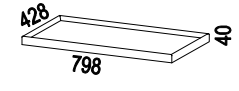
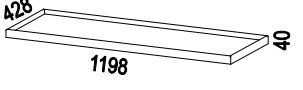
Illustration	Beskrivning	Artikelnummer	Material	Pris
Biblio Design: Anderssen & Voll				
 MÖBELFAKTA				
BIBLIO PÅBYGGNADSHYLLOR TILL FÖRVARING I DJUP 43 CM <ul style="list-style-type: none"> • Påbyggnadshylla i plåt: vit (RAL 9016 str) och svart (RAL 9005 str) • Hyllplan: <ul style="list-style-type: none"> - Vitlack NCS S0300-N) - Faner grupp 1: Ek (03), Ask (06) - Faner grupp 2: Vitpig. Ek (30), Vitpig. Ask (10), Svartb. Ask (86), Mörkb. Ask (76), • För mer produktinformation se www.horreds.se 				
	Påbyggnadshylla 798x367x428 mm i plåt med hyllplan i vitlack alt. faner	64 xx31 -0801	Hyllplan vita	4 770
		64 xxxx -0801	Hyllplan faner gr 1	5 993
		64 xxxx -0801	Hyllplan faner gr 2	5 993
	Påbyggnadshylla 798x734x428 mm i plåt med hyllplan i vitlack alt. faner	64 xx31 -0802	Hyllplan vita	5 833
		64 xxxx -0802	Hyllplan faner gr 1	7 753
		64 xxxx -0802	Hyllplan faner gr 2	7 753
	Påbyggnadshylla 1198x367x428 mm i plåt med hyllplan i vitlack alt. faner	64 xx31 -1201	Hyllplan vita	6 838
		64 xxxx -1201	Hyllplan faner gr 1	9 211
		64 xxxx -1201	Hyllplan faner gr 2	9 211
	Påbyggnadshylla 1198x734x428 mm i plåt med hyllplan i vitlack alt. faner	64 xx31 -1202	Hyllplan vita	9 789
		64 xxxx -1202	Hyllplan faner gr 1	13 065
		64 xxxx -1202	Hyllplan faner gr 2	13 065
BIBLIO BRICKOR TILL FÖRVARING I DJUP 43 CM <ul style="list-style-type: none"> • Bricka i faner med kanter i massivträ: - Faner grupp 1: Ek (03), Ask (06) - Faner grupp 2: S Vitp.Ek (30), Vitp..Ask (10), Svartb.ask (86), Mörkb.Ask (76), • För mer produktinformation se www.horreds.se 				
	Bricka 798x428x40 mm	64 xx 07525-080	Faner grupp 1	4 248
			Faner grupp 2	4 248
	Bricka 1198x428x40 mm	64 xx 07525-120	Faner grupp 1	4 476
			Faner grupp 2	4 476


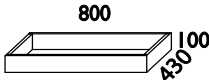
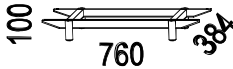
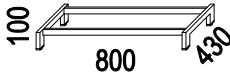
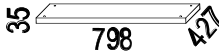

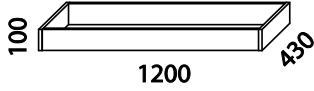
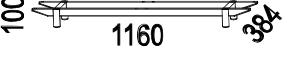
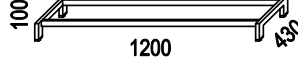
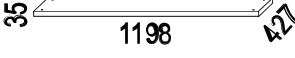

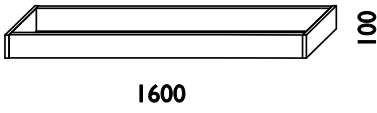
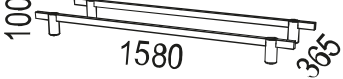
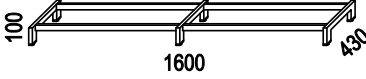
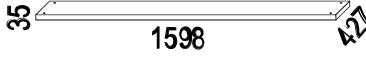



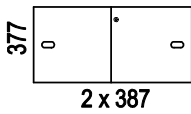
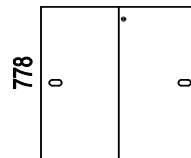
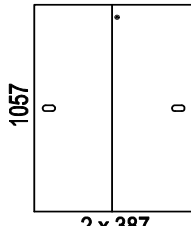
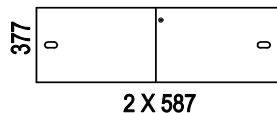
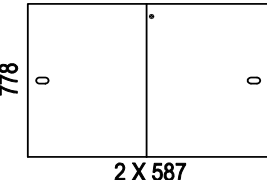
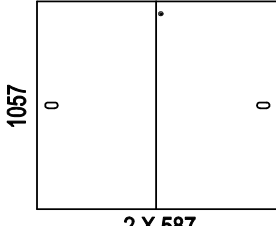
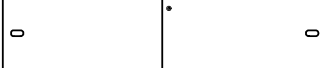

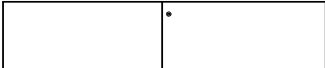


Illustration	Beskrivning	Artikelnummer	Material	Pris
<p>SOCKLAR</p> <p>• Passar till stommar med djup 430 mm. • För mer produktinformation se www.horreds.se</p> <p>Faner grupp 1: Björk (05) Ek (03) Ask (06)</p> <p>Faner grupp 2: Vitpigmenterad Ek (30) Vitpigmenterad Ask (10) Svartbetsad ask (86) Mörkbetsad Ask (76)</p> 				
BREDD 800 MM:				
	Socket 800x100x430 mm, trä, med ställfötter	57 31 70310 57 xx 70310 57 xx 70310	Vit direktlam. Faner grupp 1 Faner grupp 2	1 065 1 223 1 223
	Bensocket massiv trä, höjd 100 mm.	57 03 70340 57 06 70340 57 xx 70340	Ek Ask Faner grupp 2	2 818 2 818 2 818
	Bensocket 800x100x430 mm, stål, med ställfötter	57 31 70330 57 37 70330	Vit Svart	1 288 1 288
	Socketskiva med ställfötter, 798x35x427 mm	57 31 70381 57 xx 70381 57 xx 70381	Vit direktlam. Faner grupp 1 Faner grupp 2	569 864 864
	Hjulsats. Grå/zink, höjd 100 mm. Till 800 mm breda stommar (4 hjul varav 2 st låsbara)	39 08 28	Grå/Zink	591
	Ställfotspaket (4 st)	57 00 04-19		209

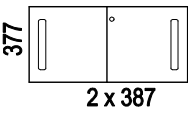
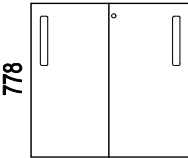
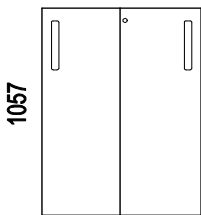

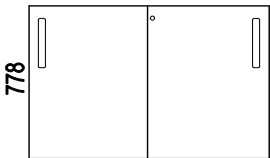
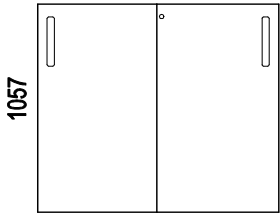
Illustration	Beskrivning	Artikelnummer	Material	Pris
BREDD 1200 MM:				
	Sockel 1200x100x430 mm	57 31 70510 57 xx 70510 57 xx 70510	Vit direktlam. Faner grupp 1 Faner grupp 2	1 163 1 509 1 509
	Bensockel massiv trä, höjd 100 mm.	57 03 70540 57 06 70540 57 xx 70540	Ek Ask Faner grupp 2	3 378 3 378 3 378
	Bensockel 1200x100X430 mm, stål.	57 31 70530 57 37 70530	Vit Svart	1 442 1 442
	Sockelskiva med ställfötter, 1198x35x427 mm	57 31 70581 57 xx 70581 57 xx 70581	Vit direktlam. Faner grupp 1 Faner grupp 2	824 972 972
	Hjulsats. Grå/zink, höjd 100 mm. Till 1200 mm breda stommar (5 hjul varav 2 st låsbara)	39 08 28-1	Grå/Zink	753
	Ställfotspaket (6 st)	57 00 06-19		251
BREDD 1600 MM:				
	Sockel 1600x100x430 mm	57 31 70710 57 xx 70710 57 xx 70710	Vit direktlam. Faner grupp 1 Faner grupp 2	1 221 1 889 1 889
	Bensockel massiv trä, höjd 100 mm.	57 03 70740 57 06 70740 57 xx 70740	Ek Ask Faner grupp 2	4 322 4 322 4 322
	Bensockel 1600x100X430 mm, stål.	57 31 70730 57 37 70730	Vit Svart	1 674 1 674
	Sockelskiva med ställfötter, 1598x35x427 mm	57 31 70781 57 xx 70781 57 xx 70781	Vit direktlam. Faner grupp 1 Faner grupp 2	887 1 080 1 080
	Hjulsats. Grå/zink, höjd 100 mm. Till 1600 mm breda stommar (6 hjul varav 3 st låsbara)	39 08 28-2	Grå/Zink	925
	Ställfotspaket (6 st), höjd 10 mm	57 00 06-19		251

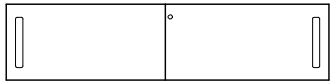
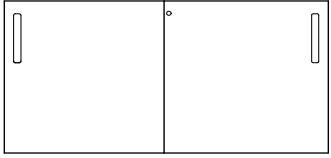
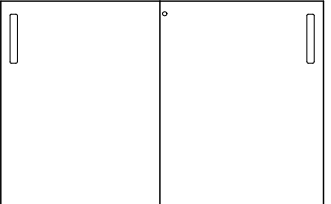
Beskrivning	Artikelnummer	Material	Pris
Biblio Design: Anderssen & Voll			
<p>Biblio DÖRRAR</p> <ul style="list-style-type: none"> • Skjutdörrspar i lackad alternativt fanerad MDF. • Handtag i fanerad plåt. • Fronter i valfri NCS: leveranstid 6 veckor. • Låsbara • För mer produktinformation se www.horreds.se <p><u>OBS! Pris avser endast dörrpar</u></p> <ul style="list-style-type: none"> • Stomme och sockel beställes separat. 			
<p><u>Material:</u></p> <p>Fanergupp 1: Ek (03) Ask (06)</p> <p>Fanergupp 2: Vitpigmenterad Ek (30) Vitpigmenterad Ask (10) Svartbetsad ask (86) Mörkbetsad Ask (76)</p> <p>Vitlack: NCS S0300-N (31)</p>		<p><u>Färger handtag</u></p> <p>03 Ek 06 Ask 30 Vitpigmenterad Ek 10 Vitpigmenterad Ask 86 Svartbetsad Ask 76 Mörkbetsad Ask 31 Vit (RAL 9016)</p>	
			

Beskrivning	Artikelnummer	Material	Pris			
TILL FÖRVARING BREDD 800 MM:						
 <p>377 0 0 2 x 387</p>	Biblio skjutdörrspar 1xA4-höjd. Passar till stomme 800x420x430 mm (art 71310)	64 31xx 713481A 64 xxxx 713481A 64 xxxx 713481A 64 99xx 713481A	Vitlack Faner grupp 1 Faner grupp 2 Valfri NCS	4 818 5 678 5 678 6 927		
	 <p>778 0 0 2 x 387</p>	Biblio skjutdörrspar 2xA4-höjd. Passar till stomme 800x821x430 mm (art 72310)	64 31xx 723481A 64 xxxx 723481A 64 xxxx 723481A 64 99xx 723481A	Vitlack Faner grupp 1 Faner grupp 2 Valfri NCS	4 992 5 853 5 853 7 099	
		 <p>1057 0 0 2 x 387</p>	Biblio skjutdörrspar 3xA4-höjd. Passar till stomme 800x1100x430 mm (art 73310)	64 31xx 733481A 64 xxxx 733481A 64 xxxx 733481A 64 99xx 733481A	Vitlack Faner grupp 1 Faner grupp 2 Valfri NCS	5 160 6 019 6 019 7 272
			TILL FÖRVARING BREDD 1200 MM:			
 <p>377 0 0 2 X 587</p>			Biblio skjutdörrspar 1xA4-höjd. Passar till stomme 1200x420x430 mm (art 71510)	64 31xx 715481A 64 xxxx 715481A 64 xxxx 715481A 64 99xx 715481A	Vitlack Faner grupp 1 Faner grupp 2 Valfri NCS	4 876 5 734 5 734 6 984
	 <p>778 0 0 2 X 587</p>		Biblio skjutdörrspar 2xA4-höjd. Passar till stomme 1200x821x430 mm (art 72510)	64 31xx 725481A 64 xxxx 725481A 64 xxxx 725481A 64 99xx 725481A	Vitlack Faner grupp 1 Faner grupp 2 Valfri NCS	5 222 6 079 6 079 7 331
		 <p>1057 0 0 2 X 587</p>	Biblio skjutdörrspar 3xA4-höjd. Passar till stomme 1200x1100x430 mm (art 73510 och 73512)	64 31xx 735481A 64 xxxx 735481A 64 xxxx 735481A 64 99xx 735481A	Vitlack Faner grupp 1 Faner grupp 2 Valfri NCS	5 449 6 308 6 308 7 557

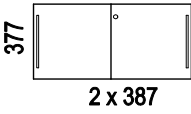
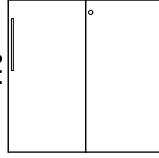
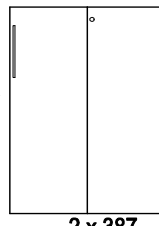
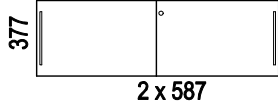
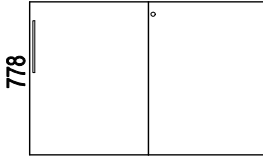
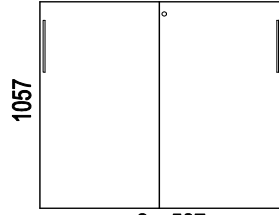
Beskrivning	Artikelnummer	Material	Pris
TILL FÖRVARING BREDD 1600 MM:			
377  2 X 791	Biblio skjutdörrspar 1xA4-höjd. Passar till stomme 1600x420x430 mm (art 71710)	64 31xx 717481A 64 xxxx 717481A 64 xxxx 717481A 64 99xx 717481A	Vitlack Faner grupp 1 Faner grupp 2 Valfri NCS 5 160 6 019 6 019 7 272
778  2 X 791	Biblio skjutdörrspar 2xA4-höjd. Passar till stomme 1600x821x430 mm (art 72710)	64 31xx 727481A 64 xxxx 727481A 64 xxxx 727481A 64 99xx 727481A	Vitlack Faner grupp 1 Faner grupp 2 Valfri NCS 5 562 7 082 7 082 7 674
1057  2 X 791	Biblio skjutdörrspar 3xA4-höjd. Passar till stomme 1600x1100x430 mm (art 73710 och 73712)	64 31xx 737481A 64 xxxx 737481A 64 xxxx 737481A 64 99xx 737481A	Vitlack Faner grupp 1 Faner grupp 2 Valfri NCS 5 995 7 398 7 398 8 104

Beskrivning	Artikelnummer	Material	Pris
Nomono Design: Fredrik Mattson			
<p>Nomono DÖRRAR</p> <ul style="list-style-type: none"> • Skjutdörrspar i lackad alternativt fanerad MDF. • Handtag i lackad plåt. • Fronter i valfri NCS: leveranstid 6 veckor. • Låsbara • För mer produktinformation se www.horreds.se <p><u>OBS! Pris avser endast dörrpar</u></p> <ul style="list-style-type: none"> • Stomme och sockel beställs separat. 			
<p>Material:</p> <p>Fanergrupp 1: Björk (05) Ek (03) Ask (06)</p> <p>Fanergrupp 2: Vitpigmenterad Ek (30) Vitpigmenterad Ask (10) Svartbetsad Ask (86) Mörkbetsad Ask (76)</p> <p>Vitlack: NCS S0300-N (31)</p>		<p>Färger handtag / närmaste NCS</p> <p>31 Vit S 0300-N 37 Svart S 9000-N 32 Gul S 1070-Y 36 Grön S 2570-G30Y 33 Röd S 1580-Y80R 35 Blå S 0540-B30G 42 Orange S 1080-Y50R xx *Ljusbrun Elmosoft 54035 * tilläggskostnad 630:-</p>	
			

Beskrivning	Artikelnummer	Material	Pris			
TILL FÖRVARING BREDD 800 MM:						
 <p>377 2 x 387</p>	Nomono skjutdörrspar 1xA4-höjd. Passar till stomme 800x420x430 mm (art 71310)	53 31xx 713381A 53 xxxx 713381A 53 xxxx 713381A 53 99xx 713381A	Vitlack Faner grupp 1 Faner grupp 2 Valfri NCS	4 554 5 400 5 400 6 624		
	 <p>778 2 x 387</p>	Nomono skjutdörrspar 2xA4-höjd. Passar till stomme 800x821x430 mm (art 72310)	53 31xx 723381A 53 xxxx 723381A 53 xxxx 723381A 53 99xx 723381A	Vitlack Faner grupp 1 Faner grupp 2 Valfri NCS	4 727 5 570 5 570 6 795	
		 <p>1057 2 x 387</p>	Nomono skjutdörrspar 3xA4-höjd. Passar till stomme 800x1100x430 mm (art 73310)	53 31xx 733381A 53 xxxx 733381A 53 xxxx 733381A 53 99xx 733381A	Vitlack Faner grupp 1 Faner grupp 2 Valfri NCS	4 893 5 737 5 737 6 964
			TILL FÖRVARING BREDD 1200 MM:			
 <p>377 2 x 587</p>			Nomono skjutdörrspar 1xA4-höjd. Passar till stomme 1200x420x430 mm (art 71510)	53 31xx 715381A 53 xxxx 715381A 53 xxxx 715381A 53 99xx 715381A	Vitlack Faner grupp 1 Faner grupp 2 Valfri NCS	4 614 5 455 5 455 6 681
	 <p>778 2 x 587</p>		Nomono skjutdörrspar 2xA4-höjd. Passar till stomme 1200x821x430 mm (art 72510)	53 31xx 725381A 53 xxxx 725381A 53 xxxx 725381A 53 99xx 725381A	Vitlack Faner grupp 1 Faner grupp 2 Valfri NCS	4 950 5 792 5 792 7 022
		 <p>1057 2 x 587</p>	Nomono skjutdörrspar 3xA4-höjd. Passar till stomme 1200x1100x430 mm (art 73510 och 73512)	53 31xx 735381A 53 xxxx 735381A 53 xxxx 735381A 53 99xx 735381A	Vitlack Faner grupp 1 Faner grupp 2 Valfri NCS	5 175 6 017 6 017 7 242

Beskrivning	Artikelnummer	Material	Pris			
TILL FÖRVARING BREDD 1600 MM:						
 <p>377 2 x 791</p>	Nomono skjutdörrspar 1xA4-höjd. Passar till stomme 1600x420x430 mm (art 71710)	53 31xx 717381A 53 xxxx 717381A 53 xxxx 717381A 53 99xx 717381A	Vitlack Faner grupp 1 Faner grupp 2 Valfri NCS	4 893 5 737 5 737 6 964		
	 <p>778 2 x 791</p>	Nomono skjutdörrspar 2xA4-höjd. Passar till stomme 1600x821x430 mm (art 72710)	53 31xx 727381A 53 xxxx 727381A 53 xxxx 727381A 53 99xx 727381A	Vitlack Faner grupp 1 Faner grupp 2 Valfri NCS	5 290 6 775 6 775 7 358	
		 <p>1057 2 x 791</p>	Nomono skjutdörrspar 3xA4-höjd. Passar till stomme 1600x1100x430 mm (art 73710 och 73712)	53 31xx 737381A 53 xxxx 737381A 53 xxxx 737381A 53 99xx 737381A	Vitlack Faner grupp 1 Faner grupp 2 Valfri NCS	5 712 7 088 7 088 7 780

Beskrivning	Artikelnummer	Material	Pris
VX			
<p>VX DÖRRAR</p> <ul style="list-style-type: none"> • Skjutdörrspar i direktlaminatbelagd spånskiva alternativt fanerad MDF. • Bygelhandtag • Fronter i valfri NCS (lackad på MDF): leveranstid 6 veckor. • Låsbara • För mer produktinformation se www.horreds.se <p><u>OBS! Pris avser endast dörrpar</u></p> <ul style="list-style-type: none"> • Stomme och sockel beställs separat. 			
<p>Material:</p> <p>Fanergrupp 1:</p> <p>Björk (05)</p> <p>Ek (03)</p> <p>Ask (06)</p> <p>Fanergrupp 2:</p> <p>Vitpigmenterad Ek (30)</p> <p>Vitpigmenterad Ask (10)</p> <p>Svartbetsad ask (86)</p> <p>Mörkbetsad Ask (76)</p> <p>Vit direktlaminat:</p> <p>Närmaste NCS: S0300-N (31)</p>		<p>Färger handtag</p> <p>31 Vit</p> <p>37 Svart</p> <p>17 Rostfri look (Zamak)</p>	
			

Beskrivning	Artikelnummer	Material	Pris		
TILL FÖRVARING BREDD 800 MM:					
 <p>377 2 x 387</p>	VX skjutdörrspar 1xA4-höjd. Passar till stomme 800x420x430 mm (art 71310)	34 31xx 713481A 34 xxxx 713481A 34 xxxx 713481A 34 99xx 713481A	Vit direktlaminat 2 453 Faner grupp 1 4 321 Faner grupp 2 4 321 Valfri NCS 4 525		
	 <p>778 2 x 387</p>	VX skjutdörrspar 2xA4-höjd. Passar till stomme 800x821x430 mm (art 72310)	34 31xx 723481A 34 xxxx 723481A 34 xxxx 723481A 34 99xx 723481A	Vit direktlaminat 2 591 Faner grupp 1 4 482 Faner grupp 2 4 482 Valfri NCS 4 663	
		 <p>1057 2 x 387</p>	VX skjutdörrspar 3xA4-höjd. Passar till stomme 800x1100x430 mm (art 73310)	34 31xx 733481A 34 xxxx 733481A 34 xxxx 733481A 34 99xx 733481A	Vit direktlaminat 2 701 Faner grupp 1 4 646 Faner grupp 2 4 646 Valfri NCS 4 770
			TILL FÖRVARING BREDD 1200 MM:		
 <p>377 2 x 587</p>			VX skjutdörrspar 1xA4-höjd. Passar till stomme 1200x420x430 mm (art 71510)	34 31xx 715481A 34 xxxx 715481A 34 xxxx 715481A 34 99xx 715481A	Vit direktlaminat 2 512 Faner grupp 1 4 372 Faner grupp 2 4 372 Valfri NCS 4 581
	 <p>778 2 x 587</p>		VX skjutdörrspar 2xA4-höjd. Passar till stomme 1200x821x430 mm (art 72510)	34 31xx 725481A 34 xxxx 725481A 34 xxxx 725481A 34 99xx 725481A	Vit direktlaminat 2 727 Faner grupp 1 4 697 Faner grupp 2 4 697 Valfri NCS 4 793
		 <p>1057 2 x 587</p>	VX skjutdörrspar 3xA4-höjd. Passar till stomme 1200x1100x430 mm (art 73510 och 73512)	34 31xx 735481A 34 xxxx 735481A 34 xxxx 735481A 34 99xx 735481A	Vit direktlaminat 2 890 Faner grupp 1 4 917 Faner grupp 2 4 917 Valfri NCS 4 959

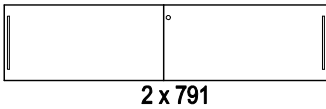
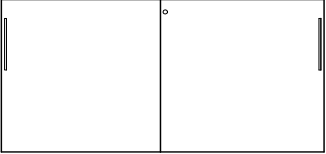
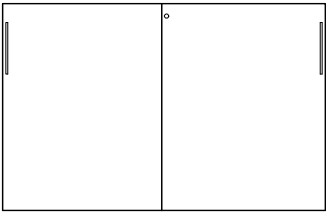
Beskrivning	Artikelnummer	Material	Pris
TILL FÖRVARING BREDD 1600 MM:			
 <p>377 2 x 791</p>	<p>VX skjutdörrspar 1xA4-höjd. Passar till stomme 1600x420x430 mm (art 71710)</p>	<p>34 31xx 717481A Vit direktlaminat 34 717481A Faner grupp 1 34 717481A Faner grupp 2 34 717481A Valfri NCS</p>	<p>2 644 4 646 4 646 4 718</p>
 <p>778 2 x 791</p>	<p>VX skjutdörrspar 2xA4-höjd. Passar till stomme 1600x821x430 mm (art 72710)</p>	<p>34 31xx 727481A Vit direktlaminat 34 xxxx 727481A Faner grupp 1 34 xxxx 727481A Faner grupp 2 34 99xx 727481A Valfri NCS</p>	<p>2 890 5 645 5 645 4 959</p>
 <p>1057 2 x 791</p>	<p>VX skjutdörrspar 3xA4-höjd. Passar till stomme 1600x1100x430 mm (art 73710 och 73712)</p>	<p>34 31xx 737481A Vit direktlaminat 34 xxxx 737481A Faner grupp 1 34 xxxx 737481A Faner grupp 2 34 99xx 737481A Valfri NCS</p>	<p>3 214 5 943 5 943 5 284</p>



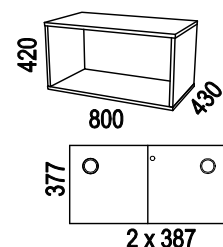
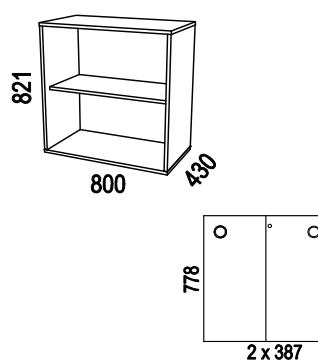
Illustration	Beskrivning	Artikelnummer	Material	Pris
Siglo Design: Henrik Schulz				
	<p>Siglo FÖRVARING</p> <ul style="list-style-type: none"> • Stomme i direktlaminatbelagd alt fanerad spånplatta • Dörrar i vit direktlaminat alt fanerad MDF. • Rygg i direktlaminat. • Fungerar även som rumsavdelare. • Hyllplan är fasta. • Fronter i valfri NCS (lackad på MDF): leveranstid 6 veckor. • Låsbart. • Ställfötter i botten. Sockel som tillval. • För mer produktinformation; se www.horreds.se 			
	<p><u>Material:</u></p> <p>Fanergrupp 1: Björk (05) Ek (03) Ask (06)</p> <p>Fanergrupp 2: Vitpigmenterad Ek (30) Svartbetsad Ask (86) Mörkbetsad Ask (76) Vitpigmenterad Ask (10)</p> <p>Vit direktlaminat: Närmaste NCS: S0300-N</p> <p>Tillval:</p> <ul style="list-style-type: none"> • Handtag i mässing, rostfritt eller färgad metall: Tillägg 2420:-/skåp • Dörrpar i valfri NCS. Tillägg 2231:-. Leveranstid 6 veckor. 	<p><u>Handtag standard:</u></p> <p>31 Vit plast 37 Svart plast</p> <p><u>Handtag mot tilläggskostnad:</u></p> <p>16 Mässing 17 Rostfritt</p>		
BREDD 800 MM:			Stomme / dörrar	
	<p>Stomme 800x420x430 mm (art 71310) inklusive skjutdörrar (art 713081A) och ställfötter (art 600004-19).</p>	<p>60 3131xx S1A1 Vit / Vit 7 027</p> <p>60 31xxxx S1A1 Vit / Faner grupp 1 9 120</p> <p>60 31xxxx S1A1 Vit / Faner grupp 2 9 120</p> <p>60 xx31xx S1A1 Faner grupp 1 / Vit 9 372</p> <p>60 xx31xx S1A1 Faner grupp 2 / Vit 9 372</p> <p>60 xxxxxx S1A1 Faner/Faner grupp 1 11 618</p> <p>60 xxxxxx S1A1 Faner/Faner grupp 2 11 618</p>		
	<p>Stomme 800x821x430 mm (art 72310) inklusive skjutdörrar (art 723081A) och ställfötter (art 600004-19).</p>	<p>60 3131xx S1A2 Vit / Vit 8 177</p> <p>60 31xxxx S1A2 Vit / Faner grupp 1 10 293</p> <p>60 31xxxx S1A2 Vit / Faner grupp 2 10 293</p> <p>60 xx31xx S1A2 Faner grupp 1 / Vit 11 423</p> <p>60 xx31xx S1A2 Faner grupp 2 / Vit 11 423</p> <p>60 xxxxxx S1A2 Faner/Faner grupp 1 13 699</p> <p>60 xxxxxx S1A2 Faner/Faner grupp 2 13 699</p>		

Illustration	Beskrivning	Artikelnummer	Material	Pris
	Stomme 800x1100x430 mm (art 73310) inklusive skjutdörrar (art 733081A) och ställfötter (art 600004-19).	60 3131xx S1A3	Vit / Vit	9 034
		60 31xxxx S1A3	Vit / Faner grupp 1	11 220
		60 31xxxx S1A3	Vit / Faner grupp 2	11 220
		60 xx31xx S1A3	Faner grupp 1 / Vit	14 538
		60 xx31xx S1A3	Faner grupp 2 / Vit	14 538
		60 xxxxxx S1A3	Faner/Faner grupp 1	16 884
		60 xxxxxx S1A3	Faner/Faner grupp 2	16 884
	Tillägg för sockel 800x100x430 mm istället för ställfötter	60 31 70310	Vit direktlam.	1 046
		60 xx 70310	Faner grupp 1	1 155
		60 xx 70310	Faner grupp 2	1 155
BREDD 1200 MM:				
	Stomme 1200x420x430 mm (art 71510) inklusive skjutdörrar (art 715081A) och ställfötter (art 600006-19).	60 3131xx S1B1	Vit / Vit	7 978
		60 31xxxx S1B1	Vit / Faner grupp 1	10 069
		60 31xxxx S1B1	Vit / Faner grupp 2	10 069
		60 xx31xx S1B1	Faner grupp 1 / Vit	11 464
		60 xx31xx S1B1	Faner grupp 2 / Vit	11 464
		60 xxxxxx S1B1	Faner/Faner grupp 1	13 709
		60 xxxxxx S1B1	Faner/Faner grupp 2	13 709
	Stomme 1200x821x430 mm (art 72510) inklusive skjutdörrar (art 725081A) och ställfötter (art 600006-19).	60 3131xx S1B2	Vit / Vit	9 764
		60 31xxxx S1B2	Vit / Faner grupp 1	11 975
		60 31xxxx S1B2	Vit / Faner grupp 2	11 975
		60 xx31xx S1B2	Faner grupp 1 / Vit	14 370
		60 xx31xx S1B2	Faner grupp 2 / Vit	14 370
		60 xxxxxx S1B2	Faner/Faner grupp 1	16 747
		60 xxxxxx S1B2	Faner/Faner grupp 2	16 747
	Stomme 1200x1100x430 mm (art 73510) inklusive skjutdörrar (art 735081A) och ställfötter (art 600006-19).	60 3131xx S1B3	Vit / Vit	9 947
		60 31xxxx S1B3	Vit / Faner grupp 1	12 279
		60 31xxxx S1B3	Vit / Faner grupp 2	12 279
		60 xx31xx S1B3	Faner grupp 1 / Vit	15 109
		60 xx31xx S1B3	Faner grupp 2 / Vit	15 109
		60 xxxxxx S1B3	Faner/Faner grupp 1	17 613
		60 xxxxxx S1B3	Faner/Faner grupp 2	17 613

Illustration	Beskrivning	Artikelnummer	Material	Pris
	Stomme 1200x1100x430 mm med garderobsdel (art 73512) inklusive skjutdörrar (art 735081A) och ställfötter (art 600006-19).	60 3131xx S1BG	Vit / Vit	13 522
		60 31xxxx S1BG	Vit / Faner grupp 1	15 856
		60 31xxxx S1BG	Vit / Faner grupp 2	15 856
		60 xx31xx S1BG	Faner grupp 1 / Vit	17 997
		60 xx31xx S1BG	Faner grupp 2 / Vit	17 997
		60 xxxxxx S1BG	Faner/Faner grupp 1	20 505
		60 xxxxxx S1BG	Faner/Faner grupp 2	20 505
	Tillägg för sockel 1200x100x430 mm istället för ställfötter	60 31 70510	Vit direktlam.	1 138
		60 xx 70510	Faner grupp 1	1 408
		60 xx 70510	Faner grupp 2	1 408
BREDD 1600 MM:				
	Stomme 1600x420x430 mm (art 71710) inklusive skjutdörrar (art 717081A) och ställfötter (art 600006-19).	60 3131xx S1C1	Vit / Vit	9 077
		60 31xxxx S1C1	Vit / Faner grupp 1	11 322
		60 31xxxx S1C1	Vit / Faner grupp 2	11 322
		60 xx31xx S1C1	Faner grupp 1 / Vit	13 107
		60 xx31xx S1C1	Faner grupp 2 / Vit	13 107
		60 xxxxxx S1C1	Faner/Faner grupp 1	15 514
		60 xxxxxx S1C1	Faner/Faner grupp 2	15 514
	Stomme 1600x821x430 mm (art 72710) inklusive skjutdörrar (art 727081A) och ställfötter (art 600006-19).	60 3131xx S1C2	Vit / Vit	11 155
		60 31xxxx S1C2	Vit / Faner grupp 1	13 455
		60 31xxxx S1C2	Vit / Faner grupp 2	13 455
		60 xx31xx S1C2	Faner grupp 1 / Vit	16 758
		60 xx31xx S1C2	Faner grupp 2 / Vit	16 758
		60 xxxxxx S1C2	Faner/Faner grupp 1	19 231
		60 xxxxxx S1C2	Faner/Faner grupp 2	19 231

Illustration	Beskrivning	Artikelnummer	Material	Pris
	<p>Stomme 1600x1100x430 mm (art 73710) inklusive skjutdörrar (art 737081A) och ställfötter (art 600006-19).</p>	60 3131xx S1C3	Vit / Vit	12 297
		60 31xxxx S1C3	Vit / Faner grupp 1	15 360
		60 31xxxx S1C3	Vit / Faner grupp 2	15 360
		60 xx31xx S1C3	Faner grupp 1 / Vit	18 271
		60 xx31xx S1C3	Faner grupp 2 / Vit	18 271
		60 xxxxxx S1C3	Faner/Faner grupp 1	21 556
		60 xxxxxx S1C3	Faner/Faner grupp 2	21 556
	<p>Stomme 1600x1100x430 mm med garderobsdel (art 73712) inklusive skjutdörrar (art 737081A) och ställfötter (art 600006-19).</p>	60 3131xx S1CG	Vit / Vit	14 464
		60 31xxxx S1CG	Vit / Faner grupp 1	17 522
		60 31xxxx S1CG	Vit / Faner grupp 2	17 522
		60 xx31xx S1CG	Faner grupp 1 / Vit	20 737
		60 xx31xx S1CG	Faner grupp 2 / Vit	20 737
		60 xxxxxx S1CG	Faner/Faner grupp 1	24 897
		60 xxxxxx S1CG	Faner/Faner grupp 2	24 897
	<p>Tillägg för sockel 1600x100x430 mm istället för ställfötter</p>	60 31 70710	Vit direktlam.	1 196
		60 xx 70710	Faner grupp 1	1 797
		60 xx 70710	Faner grupp 2	1 797



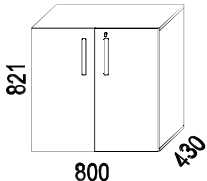
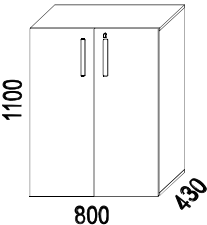
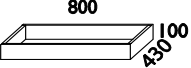
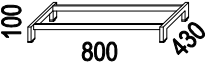
Illustration	Beskrivning	Artikelnummer	Material	Pris		
Nomono Design: Fredrik Mattson						
Nomono SLAGDÖRRSSKÅP						
						
	<ul style="list-style-type: none"> • Stomme i direktlaminatbelagd alternativt fanerad spånplatta. • Utanpåliggande slagdörrar i lackad alt fanerad MDF. Öppningsbara 110°. • Låsbart. • Rygg i direktlaminat. • Fungerar även som rumsavdelare. • Hyllplan är fasta. • Fronter i valfri NCS: leveranstid 6 veckor. • Sockel beställs separat. • För mer produktinformation se www.horreds.se 	<p>Material:</p> <p>Fanergrupp 1: Björk (05) Ek (03) Ask (06)</p> <p>Fanergrupp 2: Vitpigmenterad Ek (30) Vitpigmenterad Ask (10) Svartbetsad Ask (86) Mörkbetsad Ask (76)</p> <p>Vit direktlaminat och vitlack: NCS S0300-N (31)</p>			<p>Färger handtag / närmaste NCS</p> <p>31 Vit S 0300-N 37 Svart S 9000-N 32 Gul S 1070-Y 36 Grön S 2570-G30Y 33 Röd S 1580-Y80R 35 Blå S 0540-B30G 42 Orange S 1080-Y50R xx *Ljusbrun Elmosoft 54035 * tilläggskostnad 630:-</p>	
	Förvaring 800x821x430 mm. 2 A4-höjd med låsbart slagdörrspar, utan mellanvägg. <i>Tillägg för dörrar i valfri NCS</i>	53 31xx 72340 53 xxxx 72340 53 xxxx 72340	Vit dir.lam/vitlack Faner grupp 1 Faner grupp 2	9 302 12 110 12 110 1 260		
	Förvaring 800x1100x430 mm. 3 A4-höjd med låsbart slagdörrspar, utan mellanvägg. <i>Tillägg för dörrar i valfri NCS</i>	53 31xx 73340 53 xxxx 73340 53 xxxx 73340	Vit dir.lam/vitlack Faner grupp 1 Faner grupp 2	10 359 13 553 13 553 1 260		
	Sockel 800x100x430 mm	57 31 70310 57 xxxx 70310 57 xxxx 70310	Vit direktlam. Faner grupp 1 Faner grupp 2	1 065 1 223 1 223		
	Bensockel 800x100x430 mm, stål.	57 31 70330 57 37 70330	Vit Svart	1 912 1 912		



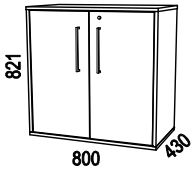
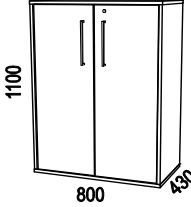
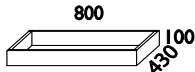
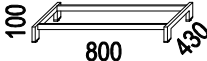
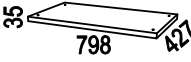



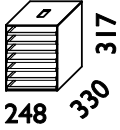
Illustration	Beskrivning	Artikelnummer	Material	Pris
VX				
	<p>VX SLAGDÖRRSSKÅP</p> <ul style="list-style-type: none"> • Stomme i direktlaminatbelagd alt fanerad spånplatta. • Innanförliggande slagdörrar direktlaminatbelagd spånplatta alt fanerad MDF. • Låsbart. • Rygg i direktlaminat. • Fungerar även som rumsavdelare. • Hyllplan är fasta. • Fronter i valfri NCS: leveranstid 6 veckor. • Sockel beställes separat. • För mer produktinformation se www.horreds.se <p>Material:</p> <p>Fanergrupp 1: björk (05), ek (03), ask (06)</p> <p>Fanergrupp 2: svartb.ask (86), mörkb.ask (76), vitp.ek (30), vitp.ask (10)</p> <p>Vit direktlaminat: närmaste NCS S0300-N (31)</p>		 <p>MÖBELFAKTA</p> <p>Färger handtag</p> <p>31 Vit</p> <p>37 Svart</p> <p>17 Rostfri look (Zamak)</p>	
	Förvaring 800x821x430 mm. 2 A4-höjd med låsbart slagdörrspar, utan mellanvägg. <i>Tillägg för dörrar i valfri NCS</i>	34 31xx 72330 34 xxxx 72330 34 xxxx 72330	Vit direktlaminat Fanergrupp 1 Fanergrupp 2	6 316 11 073 11 073 2 069
	Förvaring 800x1100x430 mm. 3 A4-höjd med låsbart slagdörrspar, utan mellanvägg. <i>Tillägg för dörrar i valfri NCS</i>	34 31xx 73330 34 xxxx 73330 34 xxxx 73330	Vit direktlaminat Fanergrupp 1 Fanergrupp 2	6 750 11 884 11 884 2 069
	Sockel 800x100x430 mm	57 31 70310 57 xx 70310 57 xx 70310	Vit direktlam. Faner grupp 1 Faner grupp 2	1 065 1 223 1 223
	Bensockel 800x100x430 mm, stål.	57 31 70330 57 37 70330	Vit Svart	1 912 1 912
	Sockelskiva med ställfötter, 798x35x427 mm	57 31 70381 57 xx 70381 57 xx 70381	Vit direktlam. Faner grupp 1 Faner grupp 2	569 864 864
	Hjulsats. Grå/zink, höjd 100 mm. Till 800 mm breda stommar (4 hjul varav 2 st låsbara)	39 08 28	Grå/Zink	622
	Ställfotspaket (4 st), höjd 10 mm	57 00 04		209

Illustration	Beskrivning	Artikelnummer	Material	Pris
TILLBEHÖR TILL FÖRVARING 43 CM DJUP				
• För mer produktinformation se www.horreds.se				
	Insats i direktlaminat med lackade lådfronter. 3 st lådor varav översta lådan låsbar. B364,5xH330xD337 mm <i>Passar ej till VX i bredd 80 cm med skjutdörrar.</i>	57 31 076	Vit/Vitlack fronter	3 167
		57 3199 076	Vit/Valfri NCS fronter	4 138
	Hängmappslåda av metall på expansion Passar till samtliga skjutdörrsskåp samt till Nomono slagdörrsskåp. Ej för placering överst i förvaringar högre än 2xA4.	57 31 03160	Vit	1 583
	C4-kassett. Inkl sju brevbackar. Svart	50 047 134	Svart	628

VX

VX Personlig Förvaring

- Stomme i vit direktlaminatbelagd spånplatta.
- Nyhet: stomme i tillvalskulör mot tillägg.
- Dörrar i vit direktlaminat, lackad samt fanerad mdf.
- Flyttbara hyllplan beställes separat
- Sockel beställes separat
- Handtag/knappar beställes separat
- Täcksivor och krönsivor som tillval
- Skall förankras i vägg p.g.a. tipprisk
- Vid beställning ange om dörrar skall vara höger- (A, B) eller vänsterhängda (C, D).
Om inget anges levereras de högerhängda.
- * Dörrar med knapp/grepp med/utan lås har dämpade gångjärn, ej push-open.
- Elektroniska lås: Mifare 13,56 MHz inkl. batteri.
- Batteribyte rekommenderas att göras med 2 års intervall.
- Konfigurator för att snabbt se pris för just din önskade uppställning:
se [www.horreds.se/Produkter/Förvaring/Personlig Förvaring](http://www.horreds.se/Produkter/Förvaring/Personlig_Förvaring).



Stommar: Vit direktlaminat, närmaste NCS S0300-N (31).









Dörrar vit direktlaminat: Närmaste NCS S0300-N (31).

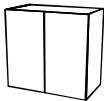
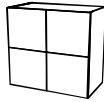


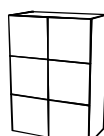

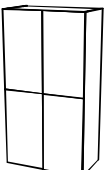
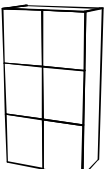
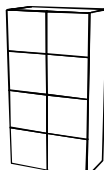
Dörrar tillvalskulörer: Se sida 172.

Dörrar valfri kulörlock: Valfri NCS (99)



Dörrar faner: Ek (03), Ask (06), Vitpigmenterad ek (30), Vitpigmenterad ask (10), Svartbetsad ask (86), Mörkbetsad ask (76), Burgundy ask (C8), Conifer ask (D3), Smokey Blue ask (D4), Olive ask (D6), Mushroom ask (D7).

		<u>Utförande dörrar</u>	<u>Artikelnummer</u>	<u>Vit dir.lam</u>	<u>Tillvalskulör</u>	<u>Valfri NCS</u>	<u>Faner</u>
	Förvaring vit direktlaminat 432x432x477mm (BxHxD) inkl 1 st dörr. <i>Tillägg tillvalskulör stomme</i>	Push-open, ej lås	34 xx A00 A11D	1 839	1 993	2 261	2 472
		Elektr.lås	34 xx zyy A11A	3 358	3 512	3 780	3 991
		Kodlås	34 xx zyy A11B	2 338	2 493	2 760	2 972
		Cylinderlås	34 xx zyy A11C	2 204	2 359	2 627	2 838
					689		
	Förvaring vit direktlaminat 432x864x477mm (BxHxD) inkl 1 st dörr. <i>Tillägg tillvalskulör stomme</i>	Push-open, ej lås	34 xx A00 A21D	2 065	2 390	2 606	3 054
		Elektr.lås	34 xx zyy A21A	3 584	3 909	4 125	4 573
		Kodlås	34 xx zyy A21B	2 565	2 889	3 105	3 554
		Cylinderlås	34 xx zyy A21C	2 431	2 755	2 972	3 420
					1 059		
	Förvaring vit direktlaminat 432x864x477mm (BxHxD) inkl 2 st dörrar och 1 st fast hyllplan. <i>Tillägg tillvalskulör stomme</i>	Push-open, ej lås	34 xx A00 A22D	2 735	3 044	3 579	4 002
		Elektr.lås	34 xx zyy A22A	5 773	6 082	6 618	7 040
		Kodlås	34 xx zyy A22B	3 734	4 043	4 578	5 001
		Cylinderlås	34 xx zyy A22C	3 466	3 775	4 311	4 733
					1 196		
	Förvaring vit direktlaminat 432x1296x477mm (BxHxD) inkl 1 st dörr. <i>Tillägg tillvalskulör stomme</i>	Push-open, ej lås	34 xx A00 A31D	2 776	3 255	3 538	4 372
		Elektr.lås	34 xx zyy A31A	4 295	4 774	5 057	5 892
		Kodlås	34 xx zyy A31B	3 275	3 754	4 038	4 872
		Cylinderlås	34 xx zyy A31C	3 142	3 620	3 904	4 738
					1 268		
	Förvaring vit direktlaminat 432x1296x477mm (BxHxD) inkl 2 st dörrar och 1 st fast hyllplan. <i>Tillägg tillvalskulör stomme</i>	Push-open, ej lås	34 xx A00 A32D	3 142	3 615	4 079	5 026
		Elektr.lås	34 xx zyy A32A	6 180	6 654	7 117	8 065
		Kodlås	34 xx zyy A32B	4 141	4 614	5 078	6 026
		Cylinderlås	34 xx zyy A32C	3 873	4 347	4 810	5 758
					1 405		



		Utförande dörrar	Artikelnummer	Vit dir.lam	Tillvalskulör	Valfri NCS	Faner
	Förvaring vit direktlaminat 432x1296x477mm (BxHxD) inkl 3 st dörrar och 2 st fasta hyllplan. <i>Tillägg tillvalskulör stomme</i>	Push-open, ej läs	34 xx A00 A33D	3 657	4 120	4 923	5 557
		Elektr.lås	34 xx zyy A33A	8 214	8 678	9 481	10 115
		Kodlås	34 xx zyy A33B	5 155	5 619	6 422	7 056
		Cylinderlås	34 xx zyy A33C	4 753	5 217	6 020	6 654
					1 542		
	Garderob vit direktlaminat 432x1296x477mm (BxHxD) inkl 1 st dörr, garderobsstäng 1 st flyttbara hyllplan och gummimatta. <i>Tillägg tillvalskulör stomme</i>	Push-open, ej läs	34 xx A00 A31DG	4 578	5 057	5 341	6 175
		Elektr.lås	34 xx zyy A31AG	6 098	6 577	6 860	7 694
		Kodlås	34 xx zyy A31BG	5 078	5 557	5 840	6 674
		Cylinderlås	34 xx zyy A31CG	4 944	5 423	5 706	6 541
					1 405		
	Förvaring vit direktlaminat 432x1728x477mm (BxHxD) inkl 1 st dörr och 1 st fast hyllplan. <i>Tillägg tillvalskulör stomme</i>	Push-open, ej läs	34 xx A00 A41D	3 224	3 873	4 192	4 949
		Elektr.lås	34 xx zyy A41A	4 743	5 392	5 711	6 468
		Kodlås	34 xx zyy A41B	3 723	4 372	4 692	5 449
		Cylinderlås	34 xx zyy A41C	3 590	4 238	4 558	5 315
					1 759		
	Förvaring vit direktlaminat 432x1728x477mm (BxHxD) inkl 2 st dörrar och 1 st fast hyllplan. <i>Tillägg tillvalskulör stomme</i>	Push-open, ej läs	34 xx A00 A42D	3 492	4 141	4 573	5 469
		Elektr.lås	34 xx zyy A42A	6 530	7 179	7 612	8 508
		Kodlås	34 xx zyy A42B	4 491	5 140	5 572	6 468
		Cylinderlås	34 xx zyy A42C	4 223	4 872	5 305	6 201
					1 759		
	Förvaring vit direktlam. 432x1728x477mm (BxHxD) inkl 3 st dörrar och 2 st fasta hyllplan. <i>Tillägg tillvalskulör stomme</i>	Push-open, ej läs	34 xx A00 A43D	4 053	4 656	5 459	6 401
		Elektr.lås	34 xx zyy A43A	8 611	9 213	10 017	10 959
		Kodlås	34 xx zyy A43B	5 552	6 154	6 958	7 900
		Cylinderlås	34 xx zyy A43C	5 150	5 753	6 556	7 498
					1 896		
	Förvaring vit direktlaminat 432x1728x477mm (BxHxD) inkl 4 st dörrar och 3 st fasta hyllplan. <i>Tillägg tillvalskulör stomme</i>	Push-open, ej läs	34 xx A00 A44D	4 553	5 171	6 242	7 086
		Elektr.lås	34 xx zyy A44A	10 630	11 248	12 319	13 163
		Kodlås	34 xx zyy A44B	6 551	7 169	8 240	9 085
		Cylinderlås	34 xx zyy A44C	6 015	6 633	7 704	8 549
					2 033		
	Garderob vit direktlaminat 432x1728x477mm (BxHxD) inkl 1 st dörr, garderobsstäng 1 st flyttbara hyllplan och gummimatta. <i>Tillägg tillvalskulör stomme</i>	Push-open, ej läs	34 xx A00 A41DG	5 109	5 758	6 077	6 834
		Elektr.lås	34 xx zyy A41AG	6 628	7 277	7 596	8 353
		Kodlås	34 xx zyy A41BG	5 608	6 257	6 577	7 334
		Cylinderlås	34 xx zyy A41CG	5 474	6 123	6 443	7 200
					1 759		
	Förvaring vit direktlaminat 864x432x477mm (BxHxD) inkl 2 st dörrar. <i>Tillägg tillvalskulör stomme</i>	Push-open, ej läs	34 xx A00 B12D	3 188	3 497	4 032	4 455
		Elektr.lås	34 xx zyy B12A	6 226	6 535	7 071	7 493
		Kodlås	34 xx zyy B12B	4 187	4 496	5 032	5 454
		Cylinderlås	34 xx zyy B12C	3 919	4 228	4 764	5 186
					1 161		

		Utförande dörrar	Artikelnummer	Vit dir.lam	Tillvalskulör	Valfri NCS	Faner
	Förvaring vit direktlaminat 864x864x477mm (BxHxD) inkl 2 st dörrar. <i>Tillägg tillvalskulör stomme</i>	Push-open, ej lås Elektr.lås Kodlås Cylinderlås	34 xx A00 B22D 34 xx zyy B22A 34 xx zyy B22B 34 xx zyy B22C	3 600 6 638 4 599 4 331	4 249 7 287 5 248 4 980	4 681 7 720 5 680 5 413	5 577 8 616 6 577 6 309
	Förvaring vit direktlaminat 864x864x477mm (BxHxD) inkl 4 st dörrar och 2 st fast hyllplan. <i>Tillägg tillvalskulör stomme</i>	Push-open, ej lås Elektr.lås Kodlås Cylinderlås	34 xx A00 B24D 34 xx zyy B24A 34 xx zyy B24B 34 xx zyy B24C	4 913 10 990 6 911 6 376	5 531 11 608 7 529 6 994	6 602 12 679 8 601 8 065	7 447 13 524 9 445 8 910
	Förvaring vit direktlaminat 864x1296x477mm (BxHxD) inkl 2 st dörrar. <i>Tillägg tillvalskulör stomme</i>	Push-open, ej lås Elektr.lås Kodlås Cylinderlås	34 xx A00 B32D 34 xx zyy B32A 34 xx zyy B32B 34 xx zyy B32C	4 656 7 694 5 655 5 387	5 614 8 652 6 613 6 345	6 180 9 219 7 179 6 911	7 849 10 887 8 848 8 580
	Förvaring vit direktlaminat 864x1296x477mm (BxHxD) inkl 4 st dörrar och 2 st fast hyllplan. <i>Tillägg tillvalskulör stomme</i>	Push-open, ej lås Elektr.lås Kodlås Cylinderlås	34 xx A00 B34D 34 xx zyy B34A 34 xx zyy B34B 34 xx zyy B34C	5 727 11 804 7 725 7 189	6 674 12 751 8 673 8 137	7 601 13 678 9 600 9 064	9 497 15 574 11 495 10 959
	Förvaring vit direktlaminat 864x1296x477mm (BxHxD) inkl 6 st dörrar och 4 st fasta hyllplan. <i>Tillägg tillvalskulör stomme</i>	Push-open, ej lås Elektr.lås Kodlås Cylinderlås	34 xx A00 B36D 34 xx zyy B36A 34 xx zyy B36B 34 xx zyy B36C XX	6 788 15 903 9 785 8 982	7 715 16 830 10 712 9 909	9 322 18 437 12 319 11 515	10 588 19 704 13 586 12 782
	Förvaring vit direktlaminat 864x1728x477mm (BxHxD) inkl 2 st dörrar och 2 st fast hyllplan. <i>Tillägg tillvalskulör stomme</i>	Push-open, ej lås Elektr.lås Kodlås Cylinderlås	34 xx A00 B42D 34 xx zyy B42A 34 xx zyy B42B 34 xx zyy B42C	5 737 8 776 6 736 6 468	7 035 10 073 8 034 7 766	7 674 10 712 8 673 8 405	9 188 12 226 10 187 9 919
	Förvaring vit direktlaminat 864x1728x477mm (BxHxD) inkl 4 st dörrar och 2 st fast hyllplan. <i>Tillägg tillvalskulör stomme</i>	Push-open, ej lås Elektr.lås Kodlås Cylinderlås	34 xx A00 B44D 34 xx zyy B44A 34 xx zyy B44B 34 xx zyy B44C	6 247 12 324 8 245 7 710	6 896 12 973 8 894 8 358	8 410 14 487 10 408 9 873	10 202 16 279 12 200 11 665
	Förvaring vit direktlam. 864x1728x477mm (BxHxD) inkl 6 st dörrar och 4 st fasta hyllplan. <i>Tillägg tillvalskulör stomme</i>	Push-open, ej lås Elektr.lås Kodlås Cylinderlås	34 xx A00 B46D 34 xx zyy B46A 34 xx zyy B46B 34 xx zyy B46C	7 401 16 516 10 398 9 594	8 606 17 721 11 603 10 800	10 212 19 328 13 210 12 406	12 097 21 213 15 095 14 291
	Förvaring vit direktlaminat 864x1728x477mm (BxHxD) inkl 8 st dörrar och 6 st fasta hyllplan. <i>Tillägg tillvalskulör stomme</i>	Push-open, ej lås Elektr.lås Kodlås Cylinderlås	34 xx A00 B48D 34 xx zyy B48A 34 xx zyy B48B 34 xx zyy B48C	8 477 20 631 12 473 11 402	9 713 21 867 13 709 12 638	11 855 24 009 15 852 14 781	13 545 25 699 17 541 16 470

SOCKLAR




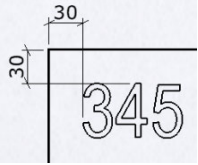

	Enkel sockel i vit direktlaminat 430x150x454mm, Ink. ställfötter.	Artikelnummer	Vit dir.lam	Tillvalskulör	Valfri NCS	Faner
		34 xx A10	845	1 015	1 112	1 148
	Dubbel sockel i vit direktlaminat 862x150x454mm, Ink. ställfötter.	34 xx A20	912	1 102	1 210	1 282

HANDTAG OCH KNOPPAR

			Priser per dörr			
	Handtagsknopp, lettrad. Ø17mm, Höjd 28mm Tillgänglig i svart, rostfri look och mässingslook	D-x		Svart (343315-11)	Rostfri (34331-11)	Mässing (343316-11)
				98	98	98
	Handtagsknopp, Ø28mm, höjd 24mm Tillgänglig i matt vit, matt svart, rostfri look och mässingslook	C-x	Vit (31)	Svart (20332400SP)	Rostfri (17)	Mässing (16)
			70	70	70	70
	Nedfräst handtag, Ø45mm med bakomliggande handtagsplåt. Ej till dörrar i direktlaminat	B-x		Tillvalskulör	Valfri NCS	Faner
				340	386	435

TILLBEHÖR

			Vit dir.lam	Tillvalskulör
			Flyttbart hyllplan 400x448,5mm. Till bredd 432mm	34 31 09449
Flyttbart hyllplan 408x448,5mm. Till bredd 864mm	34 31 09470	221	366	
Flyttbart, grunt hyllplan 400x402mm. Till bredd 432mm. Används i kombination med tangentbordshållare.	34 31 09479	221	366	
Flyttbart, grunt hyllplan 408x402mm. Till bredd 864mm. Används i kombination med tangentbordshållare.	34 31 09481	221	366	
Tangentbordshållare i filt. Färg antracit. Invändiga mått: B230/D35/H210/80mm. Fästes insida dörr. OBS: ej i kombination med minsta dörren 432x432mm.	34 98 08327	(Antracit) 496		

				Tillvalskulör	Valfri NCS	Faner
	Skohylla 432x270x477mm, inklusive svart, räfflad gummimatta	34 xx A001	1 581	2 189	2 724	4 305
	Skohylla 864x270x477mm, inklusive svart, räfflad gummimatta	34 xx A002	2 508	3 023	3 651	5 969
	Påbyggnadsmodul trä 840x195mm, djup 480mm. Inklusive 2 st växkärl å 790x140x170/115mm i återvunnen plast.	34 xx 09480	2 570	3 497	4 238	5 124
	Sittdyna: kontakta oss för offert					
	Foliering siffror Arial 188pt Foliesiffror, ej monterade, pris per styck Foliesiffror, monterat från fabrik, pris per styck	34 37 -F03 34 37 FM03				Svart 65 232
	Förvaringslåda, grå, 3 fack, inkl pennfack. L343/B223/H240 mm.	34 37 06018				453
	Användarkort till elektroniskt lås	371781				142
	Batteri till elektroniskt lås Utbyte rekommenderas att göras med 2 års intervall. För att ert Flexlocklås ska fungera optimalt krävs att man använder Flexlocks specialanpassade batteri.	376691				81

KRÖNSKIVOR

- Tjocklek 19mm
 - Max längd krönskiva är 5 x dörrbredd = 2160mm.
- Vid bredare uppställningar än 5 x dörrbredd blir krönskivan delad.

		Tillvalskulör	Valfri NCS	Faner
Krönskiva, djup 485mm, pris per dörrbredd		576	835	953
Krönskiva, djup 967mm, pris per dörrbredd		778	1 138	1 324

TÄCKSIDOR

- Tjocklek 19mm

Täck sida, 419x482mm		576	835	953
Täck sida, 581x482mm		576	835	953
Täck sida, 851x482mm		1 152	1 671	1 906
Täck sida, 1013x482mm		1 152	1 671	1 906
Täck sida, 1283x482mm		1 727	2 506	2 858
Täck sida, 1445x482mm		1 727	2 506	2 858
Täck sida, 1715x482mm		2 303	3 341	3 811
Täck sida, 1877x482mm		2 303	3 341	3 811
Täck sida, 2147x482mm		2 591	3 759	4 287
Täck sida, 419x964mm		778	1 138	1 324
Täck sida, 581x964mm		778	1 138	1 324
Täck sida, 851x964mm		1 555	2 276	2 647
Täck sida, 1013x964mm		1 555	2 276	2 647
Täck sida, 1283x964mm		2 333	3 414	3 971
Täck sida, 1445x964mm		2 333	3 414	3 971
Täck sida, 1715x964mm		3 111	4 553	5 294
Täck sida, 1877x964mm		3 111	4 553	5 294
Täck sida, 2147x964mm		3 499	5 122	5 956


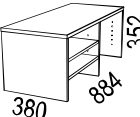
Illustration	Beskrivning	Artikelnummer	Material	Pris
Biblio Design: Anderssen & Voll				
	<h3>Biblio Sidoförvaring</h3> <ul style="list-style-type: none"> • Stomme i direktlaminatbelagd alt fanerad spånplatta • Dörrar i lackad alt fanerad MDF med handtag i fanerad plåt. • Finns i höger- eller vänsterutförande. Illustrationer nedan visar västerutförande. • Kan enkelt byggas om från vänster till höger och vice versa. • Innanmätet är alltid vitt. • Hyllplan är fasta. • Ställfötter • Max belastning 50 kg. • Låsbar. • OBS: mått och utförande ändrade fr.o.m. 2022 <p>Material: <u>Faner grupp 1:</u> Ek (03), Ask (06) <u>Faner grupp 2:</u> Vitp.Ek (30), Vitp.Ask (10) Svartb. Ask (86), Mörkb. Ask (76), <u>Vit direktlaminat:</u> närmaste NCS S0300-N</p> <p>Färger handtag: 03 Ek 06 Ask 86 Svartbetsad Ask 76 Mörkbetsad Ask 30 Vitpigmenterad Ek 10 Vitpigmenterad Ask 31 Vit (RAL 9016)</p>			
 	<p>Biblio sidoförvaring i höjd 2xA4. Djup 800 mm. Inkl. pennfack och byglar.</p> <p><i>Tillägg för lackad front i valfri NCS</i> <i>Tillägg för fanerad front (stomme i dir.lam)</i></p> <p>Öppen påbyggnadsdel 1xA4-höjd, för djup 800 mm.</p> <p><i>Artikelnr för Sidoförvaring förberedd för påbyggnadsdel</i></p>	<p>64 3131xx 11BV/H</p> <p>64 xxxxxx 11BV/H</p> <p>64 xxxxxx 11BV/H</p> <p>57 31 06400</p> <p>57 xx 06400</p> <p>57 xx 06400</p> <p>64 xx 11DV/H</p>	<p>Vit direktlaminat</p> <p>Faner grupp 1</p> <p>Faner grupp 2</p> <p>Vit direktlaminat</p> <p>Faner grupp 1</p> <p>Faner grupp 2</p>	<p>10 079</p> <p>15 291</p> <p>15 291</p> <p>2 069</p> <p>2 069</p> <p>2 847</p> <p>5 570</p> <p>5 570</p>
 	<p>Biblio sidoförvaring i höjd 2xA4. Djup 900 mm. Inkl. pennfack och byglar.</p> <p><i>Tillägg för lackad front i valfri NCS</i> <i>Tillägg för fanerad front (stomme i dir.lam)</i></p> <p>Öppen påbyggnadsdel 1xA4-höjd, för djup 900 mm.</p> <p><i>Artikelnr för Sidoförvaring förberedd för påbyggnadsdel</i></p>	<p>64 3131xx 12BV/H</p> <p>64 xxxxxx 12BV/H</p> <p>64 xxxxxx 12BV/H</p> <p>57 31 06410</p> <p>57 xx 06410</p> <p>57 xx 06410</p> <p>64 xx 12DV/H</p>	<p>Vit direktlaminat</p> <p>Faner grupp 1</p> <p>Faner grupp 2</p> <p>Vit direktlaminat</p> <p>Faner grupp 1</p> <p>Faner grupp 2</p>	<p>10 693</p> <p>15 443</p> <p>15 443</p> <p>2 069</p> <p>2 069</p> <p>2 968</p> <p>5 766</p> <p>5 766</p>

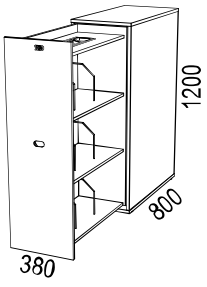
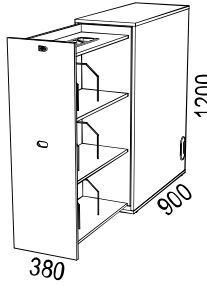
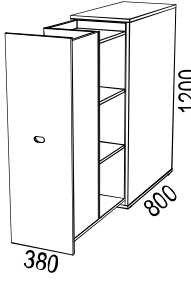
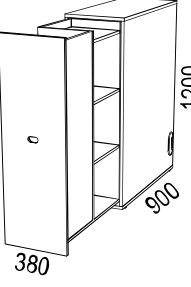
Illustration	Beskrivning	Artikelnummer	Material	Pris
	Biblio sidoförvaring i höjd 3xA4. Djup 800 mm. Inkl. pennfack och byglar. <i>Tillägg för lackad front i valfri NCS</i> <i>Tillägg för fanerad front (stomme i dir.lam)</i>	64 3131xx 21BV/H 64 xxxxxx 21BV/H 64 xxxxxx 21BV/H	Vit direktlaminat Faner grupp 1 Faner grupp 2	11 339 16 058 16 058 2 069 2 069
	Biblio sidoförvaring i höjd 3xA4. Djup 900 mm. Inkl. pennfack och byglar. <i>Tillägg för lackad front i valfri NCS</i> <i>Tillägg för fanerad front (stomme i dir.lam)</i>	64 3131xx 22BV/H 64 xxxxxx 22BV/H 64 xxxxxx 22BV/H	Vit direktlaminat Faner grupp 1 Faner grupp 2	11 954 16 216 16 216 2 069 2 069
BIBLIO SPLIT				
<ul style="list-style-type: none"> • Biblio Split är en utdragbar sidoförvaring som är vertikalt delbar. • För 2 st användare. Placeras mellan 2 skrivbord. • Innanmätet är alltid vitt • Hyllplan är fasta. • Lådinsats och hängmappslåda passar ej i Split. • Max belastning 50 kg. • Ej låsbar 				
	Biblio Split i höjd 3xA4. <u>Djup 800 mm.</u> <i>Tillägg för lackad front i valfri NCS</i> <i>Tillägg för fanerad front (stomme i dir.lam)</i>	64 3131xx 21A 64 xxxxxx 21A 64 xxxxxx 21A	Vit direktlaminat Faner grupp 1 Faner grupp 2	13 718 18 436 18 436 2 069 2 069
	Biblio Split i höjd 3xA4. <u>Djup 900 mm.</u> <i>Tillägg för lackad front i valfri NCS</i> <i>Tillägg för fanerad front (stomme i dir.lam)</i>	64 3131xx 22A 64 xxxxxx 22A 64 xxxxxx 22A	Vit direktlaminat Faner grupp 1 Faner grupp 2	14 333 18 595 18 595 2 069 2 069


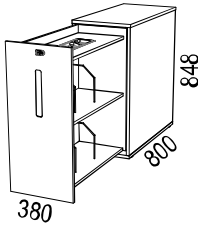
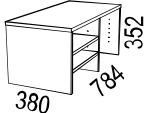
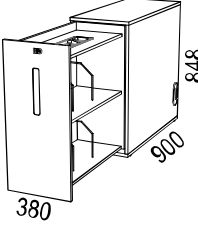
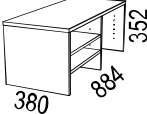
Illustration	Beskrivning	Artikelnummer	Material	Pris
Nomono Design: Fredrik Mattson				
	<p>Nomono A-Side Sidoförvaring</p> <ul style="list-style-type: none"> • Stomme i direktlaminatbelagd alt fanerad spånplatta • Dörrar i lackad alt fanerad MDF med handtag i lackad plåt. • Finns i höger- eller vänsterutförande. Illustrationer nedan visar västerutförande. • Kan enkelt byggas om från vänster till höger och vice versa. • Innanmätet är alltid vitt. • Hyllplan är fasta. • Ställfötter • Max belastning 50 kg. • Låsbar. • OBS: mått och utförande ändrade fr.o.m. 2022 <p>Material:</p> <p><u>Faner grupp 1:</u> Ek (03), Ask (06)</p> <p><u>Faner grupp 2:</u> Svartb. Ask (86), Mörkb. Ask (76), Vitp.Ek (30), Vitp.Ask (10)</p> <p><u>Vit direktlaminat:</u> närmaste NCS S0300-N</p> <p>Handtag i ljusbrun Elmosoft 54035, tilläggs-kostnad 315:-.</p>	<p>Färger handtag:</p> <p>31 Vit</p> <p>37 Svart</p> <p>32 Gul</p> <p>36 Grön</p> <p>33 Röd</p> <p>35 Blå</p> <p>42 Orange</p>	<p>Närmaste ncs:</p> <p>S 0300-N</p> <p>S 9000-N</p> <p>S 1070-Y</p> <p>S 2570-G30Y</p> <p>S 1580-Y80R</p> <p>S 0540-B30G</p> <p>S 1080-Y50R</p>	
 	<p>Nomono sidoförvaring i höjd 2xA4. Djup 800 mm. Inkl. pennfack och byglar.</p> <p><i>Tillägg för lackad front i valfri NCS</i> <i>Tillägg för fanerad front (stomme i dir.lam)</i></p> <p>Öppen påbyggnadsdel 1xA4-höjd, för djup 800 mm.</p> <p><i>Artikelnr för Sidoförvaring förberedd för påbyggnadsdel</i></p>	<p>52 3131xx 11BV/H</p> <p>52 xxxxxx 11BV/H</p> <p>52 xxxxxx 11BV/H</p> <p>57 31 06400</p> <p>57 xx 06400</p> <p>57 xx 06400</p> <p>52 xx 11DV/H</p>	<p>Vit direktlaminat</p> <p>Faner grupp 1</p> <p>Faner grupp 2</p> <p>Vit direktlaminat</p> <p>Faner grupp 1</p> <p>Faner grupp 2</p>	<p>9 881</p> <p>15 094</p> <p>15 094</p> <p>2 069</p> <p>2 069</p> <p>2 847</p> <p>5 570</p> <p>5 570</p>
 	<p>Nomono sidoförvaring i höjd 2xA4. Djup 900 mm. Inkl. pennfack och byglar.</p> <p><i>Tillägg för lackad front i valfri NCS</i> <i>Tillägg för fanerad front (stomme i dir.lam)</i></p> <p>Öppen påbyggnadsdel 1xA4-höjd, för djup 900 mm.</p> <p><i>Artikelnr för Sidoförvaring förberedd för påbyggnadsdel</i></p>	<p>52 3131xx 12BV/H</p> <p>52 xxxxxx 12BV/H</p> <p>52 xxxxxx 12BV/H</p> <p>57 31 06410</p> <p>57 xx 06410</p> <p>57 xx 06410</p> <p>52 xx 12DV/H</p>	<p>Vit direktlaminat</p> <p>Faner grupp 1</p> <p>Faner grupp 2</p> <p>Vit direktlaminat</p> <p>Faner grupp 1</p> <p>Faner grupp 2</p>	<p>10 495</p> <p>15 246</p> <p>15 246</p> <p>2 069</p> <p>2 069</p> <p>2 968</p> <p>5 766</p> <p>5 766</p>

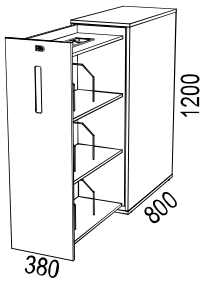
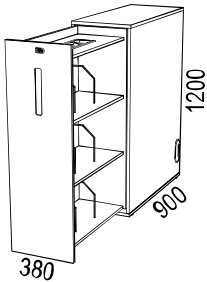
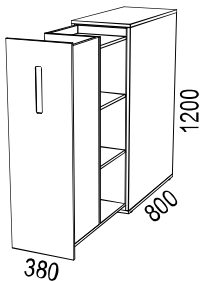
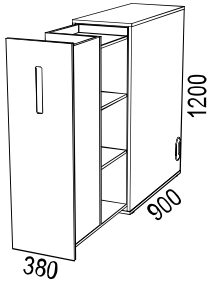
Illustration	Beskrivning	Artikelnummer	Material	Pris
	<p>Nomono sidoförvaring i höjd 3xA4. Djup 800 mm. Inkl. pennfack och byglar.</p> <p><i>Tillägg för lackad front i valfri NCS</i> <i>Tillägg för fänerad front (stomme i dir.lam)</i></p>	52 3131xx 21BV/H	Vit direktlaminat	11 142
		52 xxxxxx 21BV/H	Faner grupp 1	15 859
		52 xxxxxx 21BV/H	Faner grupp 2	15 859
				2 069
				2 069
	<p>Nomono sidoförvaring i höjd 3xA4. Djup 900 mm. Inkl. pennfack och byglar.</p> <p><i>Tillägg för lackad front i valfri NCS</i> <i>Tillägg för fänerad front (stomme i dir.lam)</i></p>	52 3131xx 22BV/H	Vit direktlaminat	11 754
		52 xxxxxx 22BV/H	Faner grupp 1	16 018
		52 xxxxxx 22BV/H	Faner grupp 2	16 018
				2 069
				2 069
<h3>NOMONO SPLIT</h3> <ul style="list-style-type: none"> • Nomono Split är en utdragbar sidoförvaring som är vertikalt delbar. • För 2 st användare. Placeras mellan 2 skrivbord. • Innanmätet är alltid vitt • Hyllplan är fasta. • Lådinsats och hängmappslåda passar ej i Split. • Max belastning 50 kg. • Ej låsbar 				
	<p>Nomono Split i höjd 3xA4. <u>Djup 800 mm.</u></p> <p><i>Tillägg för lackad front i valfri NCS</i> <i>Tillägg för fänerad front (stomme i dir.lam)</i></p>	52 3131xx 21A	Vit direktlaminat	13 519
		52 xxxxxx 21A	Faner grupp 1	18 237
		52 xxxxxx 21A	Faner grupp 2	18 237
				2 069
				2 069
	<p>Nomono Split i höjd 3xA4. <u>Djup 900 mm.</u></p> <p><i>Tillägg för lackad front i valfri NCS</i> <i>Tillägg för fänerad front (stomme i dir.lam)</i></p>	52 3131xx 22A	Vit direktlaminat	14 134
		52 xxxxxx 22A	Faner grupp 1	18 395
		52 xxxxxx 22A	Faner grupp 2	18 395
				2 069
				2 069



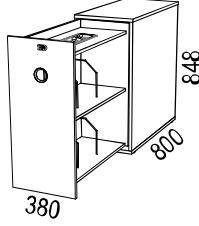
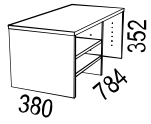
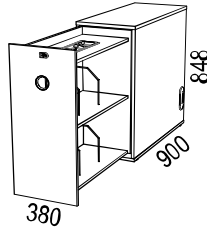
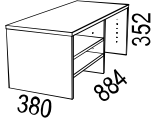
Illustration	Beskrivning	Artikelnummer	Material	Pris
Siglo Design: Henrik Schulz				
<div style="display: flex; justify-content: space-between;"> <div style="width: 25%;">  </div> <div style="width: 50%;"> <h2 style="margin: 0;">Siglo Sidoförvaring</h2> <ul style="list-style-type: none"> • Förvaring i direktlaminatbelagd alt fanerad spånplatta • Finns i höger- eller vänsterutförande. Illustrationer nedan visar västerutförande. • Kan enkelt byggas om från vänster till höger och vice versa. • Innanmätet är alltid vitt. • Hyllplan är fasta. • Ställfötter • Max belastning 50 kg. • Låsbar. </div> <div style="width: 20%; text-align: right;">  </div> </div> <p>Material: <u>Faner grupp 1:</u> Björk (05), Ek (03), Ask (06) <u>Faner grupp 2:</u> Svartb. Ask (86), Mörkb. Ask (76), Vitp.Ek (30), Vitp.Ask (10) <u>Vit direktlaminat:</u> närmaste NCS S0300-N</p> <p>Handtag standard färger: 31 Vit plast 37 Svart plast</p> <p>Handtag mot tilläggskostnad: 16 Mässing 17 Rostfritt</p> <p>Handtag i mässing och rostfritt: tillägg 916:-/skåp.</p>				
	<p>Siglo sidoförvaring i höjd 2xA4. Djup 800 mm. Inkl. pennfack och byglar.</p> <p><i>Tillägg för lackad front i valfri NCS</i> <i>Tillägg för fanerad front (stomme i dir.lam)</i></p>	<p>60 3131xx 11BV/H</p> <p>60 xxxxxx 11BV/H</p> <p>60 xxxxxx 11BV/H</p>	<p>Vit direktlaminat</p> <p>Faner grupp 1</p> <p>Faner grupp 2</p>	<p>9 456</p> <p>14 439</p> <p>14 439</p> <p>2 318</p> <p>2 318</p>
	<p>Öppen påbyggnadsdel 1xA4-höjd, för djup 800 mm.</p> <p><i>Artikelnr för Sidoförvaring förberedd för påbyggnadsdel</i></p>	<p>60 31 06400</p> <p>60 xx 06400</p> <p>60 xx 06400</p> <p>60 xx 11DV/H</p>	<p>Vit direktlaminat</p> <p>Faner grupp 1</p> <p>Faner grupp 2</p>	<p>3 189</p> <p>6 238</p> <p>6 238</p>
	<p>Siglo sidoförvaring i höjd 2xA4. Djup 900 mm. Inkl. pennfack och byglar.</p> <p><i>Tillägg för lackad front i valfri NCS</i> <i>Tillägg för fanerad front (stomme i dir.lam)</i></p>	<p>60 3131xx 12BV/H</p> <p>60 xxxxxx 12BV/H</p> <p>60 xxxxxx 12BV/H</p>	<p>Vit direktlaminat</p> <p>Faner grupp 1</p> <p>Faner grupp 2</p>	<p>10 110</p> <p>14 607</p> <p>14 607</p> <p>2 318</p> <p>2 318</p>
	<p>Öppen påbyggnadsdel 1xA4-höjd, för djup 900 mm.</p> <p><i>Artikelnr för Sidoförvaring förberedd för påbyggnadsdel</i></p>	<p>60 31 06410</p> <p>60 xx 06410</p> <p>60 xx 06410</p> <p>60 xx 12DV/H</p>	<p>Vit direktlaminat</p> <p>Faner grupp 1</p> <p>Faner grupp 2</p>	<p>3 326</p> <p>6 458</p> <p>6 458</p>

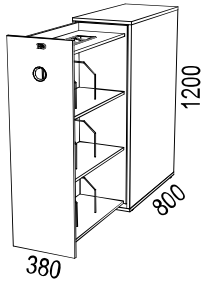
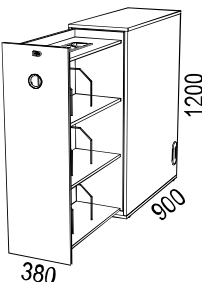
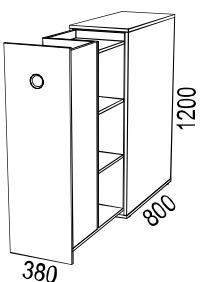
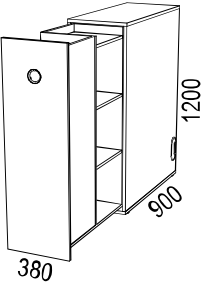
Illustration	Beskrivning	Artikelnummer	Material	Pris
	<p>Siglo sidoförvaring i höjd 3xA4. Djup 800 mm. Inkl. pennfack och byglar.</p> <p><i>Tillägg för lackad front i valfri NCS</i> <i>Tillägg för fänerad front (stomme i dir.lam)</i></p>	<p>60 3131xx 21BV/H 60 xxxxxx 21BV/H 60 xxxxxx 21BV/H</p>	<p>Vit direktlaminat Fäner grupp 1 Fäner grupp 2</p>	<p>10 807 16 084 16 084 2 318 2 318</p>
	<p>Siglo sidoförvaring i höjd 3xA4. Djup 900 mm. Inkl. pennfack och byglar.</p> <p><i>Tillägg för lackad front i valfri NCS</i> <i>Tillägg för fänerad front (stomme i dir.lam)</i></p>	<p>60 3131xx 22BV/H 60 xxxxxx 22BV/H 60 xxxxxx 22BV/H</p>	<p>Vit direktlaminat Fäner grupp 1 Fäner grupp 2</p>	<p>11 463 16 252 16 252 2 318 2 318</p>
<h3>SIGLO SPLIT</h3> <ul style="list-style-type: none"> • Siglo Split är en utdragbar sidoförvaring som är vertikalt delbar. • För 2 st användare. Placeras mellan 2 skrivbord. • Innanmätet är alltid vitt • Hyllplan är fasta. • Lådinsats och hängmappslåda passar ej i Split. • Max belastning 50 kg. • Ej låsbar 				
	<p>Siglo Split i höjd 3xA4. <u>Djup 800 mm.</u></p> <p><i>Tillägg för lackad front i valfri NCS</i> <i>Tillägg för fänerad front (stomme i dir.lam)</i></p>	<p>60 3131xx 21A 60 xxxxxx 21A 60 xxxxxx 21A</p>	<p>Vit direktlaminat Fäner grupp 1 Fäner grupp 2</p>	<p>13 340 18 618 18 618 2 318 2 318</p>
	<p>Siglo Split i höjd 3xA4. <u>Djup 900 mm.</u></p> <p><i>Tillägg för lackad front i valfri NCS</i> <i>Tillägg för fänerad front (stomme i dir.lam)</i></p>	<p>60 3131xx 22A 60 xxxxxx 22A 60 xxxxxx 22A</p>	<p>Vit direktlaminat Fäner grupp 1 Fäner grupp 2</p>	<p>13 995 18 786 18 786 2 318 2 318</p>

Illustration	Beskrivning	Artikelnummer	Material	Pris
TILLBEHÖR TILL SIGLO SIDOFÖRVARING				
	Påbyggnadsmodul i trä 380x784x195 mm, inklusive 1 st växtkär å 170x590x140 mm i återvunnen plast.	60 31 06365-1	Vit direktlaminat	3 105
		60 xx 06365-1	Faner grupp 1	5 444
		60 xx 06365-1	Faner grupp 2	5 444
	Påbyggnadsmodul i trä 380x884x195 mm, inklusive 1 st växtkär å 170x790x140 mm i återvunnen plast.	60 31 06365-2	Vit direktlaminat	3 105
		60 xx 06365-2	Faner grupp 1	5 444
		60 xx 06365-2	Faner grupp 2	5 444



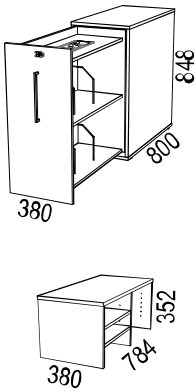
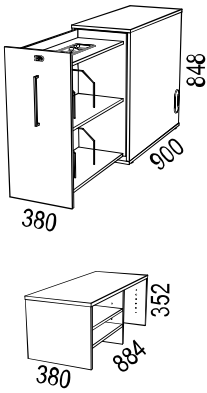
Illustration	Beskrivning	Artikelnummer	Material	Pris
VX				
<div style="display: flex; justify-content: space-between;"> <div style="width: 25%;">  </div> <div style="width: 55%;"> <h3>VX Sidoförvaring</h3> <ul style="list-style-type: none"> • Förvaring i direktlaminatbelagd alt fanerad spånplatta • Finns i höger- eller vänsterutförande. Illustrationer nedan visar västerutförande. • Kan enkelt byggas om från vänster till höger och vice versa. • Innanmätet är alltid vitt. • Hyllplan är fasta. • Ställfötter • Max belastning 50 kg. • Låsbar. <div style="text-align: right;">  </div> </div> <div style="width: 20%; text-align: right;"> <p>Färger handtag:</p> <p>31 Vit</p> <p>37 Svart</p> <p>17 Rostfri look</p> </div> </div> <p>Material:</p> <p><u>Faner grupp 1:</u> Björk (05), Ek (03), Ask (06)</p> <p><u>Faner grupp 2:</u> Svartb. Ask (86), Mörkb. Ask (76), Vitp.Ek (30), Vitp.Ask (10)</p> <p><u>Vit direktlaminat:</u> närmaste NCS S0300-N</p>				
	<p>VX sidoförvaring i höjd 2xA4. <u>Djup 800 mm.</u> Inklusive pennfack och byglar.</p> <p><i>Tillägg för lackad front i valfri NCS</i> <i>Tillägg för fanerad front (stomme i dir.lam)</i></p> <p>Öppen påbyggnadsdel 1xA4-höjd, för djup 800 mm.</p> <p><i>Artikelnr för Sidoförvaring förberedd för påbyggnadsdel</i></p>	<p>34 3131xx 11BV/H</p> <p>34 xxxxxx 11BV/H</p> <p>34 xxxxxx 11BV/H</p> <p>57 31 06400</p> <p>57 xx 06400</p> <p>57 xx 06400</p> <p>34 xx 11DV/H</p>	<p>Vit direktlaminat</p> <p>Faner grupp 1</p> <p>Faner grupp 2</p> <p>Vit direktlaminat</p> <p>Faner grupp 1</p> <p>Faner grupp 2</p>	<p>8 437</p> <p>12 881</p> <p>12 881</p> <p>2 069</p> <p>2 069</p> <p>2 847</p> <p>5 570</p> <p>5 570</p>
	<p>VX sidoförvaring i höjd 2xA4. <u>Djup 900 mm.</u> Inklusive pennfack och byglar.</p> <p><i>Tillägg för lackad front i valfri NCS</i> <i>Tillägg för fanerad front (stomme i dir.lam)</i></p> <p>Öppen påbyggnadsdel 1xA4-höjd, för djup 900 mm.</p> <p><i>Artikelnr för Sidoförvaring förberedd för påbyggnadsdel</i></p>	<p>34 3131xx 12BV/H</p> <p>34 xxxxxx 12BV/H</p> <p>34 xxxxxx 12BV/H</p> <p>57 31 06410</p> <p>57 xx 06410</p> <p>57 xx 06410</p> <p>34 xx 12DV/H</p>	<p>Vit direktlaminat</p> <p>Faner grupp 1</p> <p>Faner grupp 2</p> <p>Vit direktlaminat</p> <p>Faner grupp 1</p> <p>Faner grupp 2</p>	<p>9 020</p> <p>13 034</p> <p>13 034</p> <p>2 069</p> <p>2 069</p> <p>2 968</p> <p>5 766</p> <p>5 766</p>

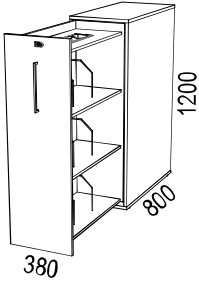
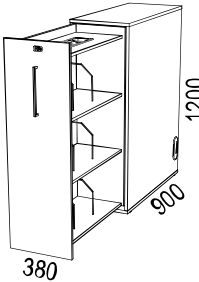
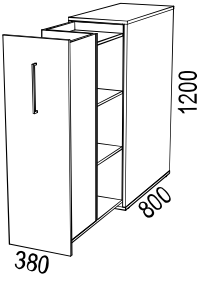
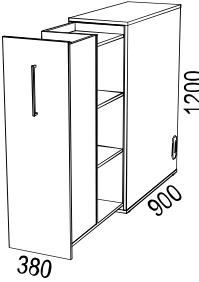
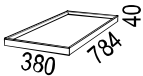
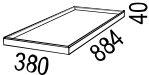
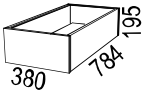
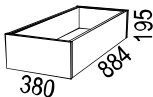


Illustration	Beskrivning	Artikelnummer	Material	Pris
	<p>VX sidoförvaring i höjd 3xA4. <u>Djup 800 mm.</u> Inklusive pennfack och byglar.</p> <p><i>Tillägg för lackad front i valfri NCS</i> <i>Tillägg för fanerad front (stomme i dir.lam)</i></p>	<p>34 3131xx 21BV/H 34 xxxxxx 21BV/H 34 xxxxxx 21BV/H</p>	<p>Vit direktlaminat Faner grupp 1 Faner grupp 2</p>	<p>9 643 14 349 14 349 2 069 2 069</p>
	<p>VX sidoförvaring i höjd 3xA4. <u>Djup 900 mm.</u> Inklusive pennfack och byglar.</p> <p><i>Tillägg för lackad front i valfri NCS</i> <i>Tillägg för fanerad front (stomme i dir.lam)</i></p>	<p>34 3131xx 22BV/H 34 xxxxxx 22BV/H 34 xxxxxx 22BV/H</p>	<p>Vit direktlaminat Faner grupp 1 Faner grupp 2</p>	<p>10 227 14 501 14 501 2 069 2 069</p>
<p>VX SPLIT</p> <ul style="list-style-type: none"> • VX Split är en utdragbar sidoförvaring som är vertikalt delbar. • För 2 st användare. Placeras mellan 2 skrivbord. • Innanmätet är alltid vitt • Hyllplan är fasta. • Lådinsats och hängmappslåda passar ej i Split. • Max belastning 50 kg. • Ej låsbar 				
	<p>VX Split i höjd 3xA4. <u>Djup 800 mm.</u></p> <p><i>Tillägg för lackad front i valfri NCS</i> <i>Tillägg för fanerad front (stomme i dir.lam)</i></p>	<p>34 3131xx 21A 34 xxxxxx 21A 34 xxxxxx 21A</p>	<p>Vit direktlaminat Faner grupp 1 Faner grupp 2</p>	<p>11 901 16 611 16 611 2 069 2 069</p>
	<p>VX Split i höjd 3xA4. <u>Djup 900 mm.</u></p> <p><i>Tillägg för lackad front i valfri NCS</i> <i>Tillägg för fanerad front (stomme i dir.lam)</i></p>	<p>34 3131xx 22A 34 xxxxxx 22A 34 xxxxxx 22A</p>	<p>Vit direktlaminat Faner grupp 1 Faner grupp 2</p>	<p>12 487 16 761 16 761 2 069 2 069</p>

Illustration	Beskrivning	Artikelnummer	Material	Pris
TILLBEHÖR TILL SIDOFÖRVARING				
	Bricka 380x784x40 mm	64 xx 08750-080	Faner grupp 1	4 248
		64 xx 08750-080	Faner grupp 2	4 248
	Bricka 380x884x40 mm	64 xx 08750-090	Faner grupp 1	4 248
		64 xx 08750-090	Faner grupp 2	4 248
	Påbyggnadsmodul i trä 380x784x195 mm, inklusive 1 st växtkäril á 170x590x140 mm i återvunnen plast.	57 31 06365-1	Vit direktlaminat	2 784
		57 xx 06365-1	Faner grupp 1	4 889
		57 xx 06365-1	Faner grupp 2	4 889
	Påbyggnadsmodul i trä 380x884x195 mm, inklusive 1 st växtkäril á 170x790x140 mm i återvunnen plast.	57 31 06365-2	Vit direktlaminat	2 784
		57 xx 06365-2	Faner grupp 1	4 889
		57 xx 06365-2	Faner grupp 2	4 889
	Hängmappslåda av metall på expansion. <i>Passar ej till Split.</i>	57 31 03160	Vit	1 583
	Lådinsats i direktlaminat med lackade lådfronter. 2 st lådor. Ej läsbar. Inkl pennfack. <i>Passar ej till Split.</i>	57 31 082	Vit/Vitlackade fronter	2 617
		57 3199 082	Vit/Valfri NCS fronter	3 590

MÖTESBORD INFO



Här följer en presentation av våra olika stativ till mötesbord.

Information angående bordsskivor, se nästa sida.

VX Konferensstativ

- Fast T-bensstativ i höjd 73 och 90 cm. Svart RAL9005 och Vit RAL9016.
- Elektriskt T-bensstativ i höjd 70-120 för format MA, övriga format 73-110 cm. Svart RAL9005 och Vit RAL 9016. Lyfthastighet 80mm/s, lyftkraft 800N/ben, anti-collision, PVC- och PFAS-fritt, 0,1w elförbrukning i standbyläge. 10 års garanti.
- Bord i format MA (max bredd 90 cm) levereras med T-ben i dimension 8x5cm med standard T-fot 70 cm. Massiv fot som tillval. Till dessa bord passar kabelgenomföring \varnothing 8cm med täcklock alternativt Powerdots max \varnothing 6cm.
- Bord i format MF, MG och MH (max bredd 120 cm) levereras med T-ben i dimension 8x5cm med massiv T-fot 70 cm.
- Bord i format MG+ och MH+ (bredd 130-140 cm) levereras med T-ben i dimension 7x7cm med massiv T-fot 90 cm.



VX Projektben

- Kvadratiska ben (7x7cm) i metall alternativt massivträ (ek / ask)
- Runda ben (\varnothing 10cm) i massivträ (ek / ask)
- Metallben: Vit RAL9016, Svart RAL9005 samt 8st tillvalskulörer.
- Träben: ek (03), ask (06), vitpigm.ek (30), vitpigm.ask (10), svartbetsad ask (86), mörkbetsad ask (76), Burgundy betsad ask (C8), Conifer betsad ask (D3), Smokey Blue betsad ask (D4), Olive betsad ask (D6), Mushroom betsad ask (D7).
- Stålsarg (vit / svart) alternativt naturanodiserad aluminiumsarg
- Bordshöjd 73 och 90 cm.
- Minsta bredd i standardutförande är 120 cm p.g.a.a benutrymme och kabelhålsbegränsningar. Vid intresse av bord i bredd 100 eller 90 cm; kontakta oss för förslag/offert.

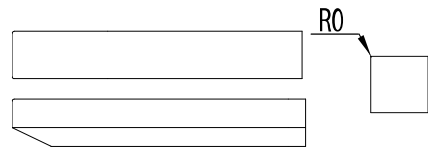


Tillvalskulörer metallben:

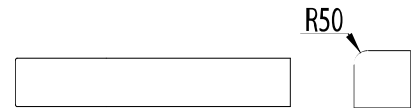
1019 Grey Beige (3H)	Tillvalskulör VX projekt
1024 Ochre yellow (3G)	Tillvalskulör VX projekt
3007 Black red (3D)	Tillvalskulör VX projekt
5008 Grey blue (3C)	Tillvalskulör VX projekt
6009 Fir green (3L)	Tillvalskulör VX projekt
6013 Reed green (3K)	Tillvalskulör VX projekt
7039 Quartz grey (3J)	Tillvalskulör VX projekt
7044 Silk grey (3A)	Tillvalskulör VX projekt
9005 Jet black (37)	Standard VX Konferens och VX Projekt
9016 Traffic white (31)	Standard VX Konferens och VX Projekt

Bordsskivor:**VX**

- VX bordsskivor tillverkas i 19 mm MDF med rak, matchande kantlist
- Fasad kantprofil som tillval
- Hörradie 0

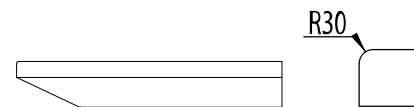
**VX radie 50**

- VX bordsskivor med rundade hörn tillverkas i 19 mm MDF med matchande kanlist
- Hörradie 50

**Fri**

Design: Bror Boije

- Fri bordsskivor tillverkas i 19 mm MDF med fasad, klartackad MDF-kant.
- Hörradie 30.

**Bordsmaterial:****Högtryckslaminat (HPL):**

Vit laminat 0754 (31)	Närmaste NCS: S0502-Y
Ljusgrå tillvalslam. 0419 (2A)	S2002-Y
Ljusgrå tillvalslam. (2B)	S2005-R80B
Mellangrå tillvalslam. 1023 (2C)	S5500-N
Antracit tillvalslam. 1397 (2D)	S7500-N
Svart tillvalslam. 2253 (2E)	S9000-N

Direktlaminat:

Vit (31D)	NCS 0300-N
-----------	------------

Desktop:

4132 Ash (1B)	Närmaste NCS: 5502-G
4154 Burgundy (1C)	7010-R10B
4166 Charcoal (1G)	8502-B
4172 Mauve (1U)	7005-Y80R
4174 Conifer (1H)	8010-B90G
4175 Pebble (1I)	3502-Y
4176 Mushroom (1J)	2002-Y
4177 Vapour (1K)	2005-G10Y
4179 Smokey Blue(1M)	7010-R90B
4184 Olive (1R)	5010-G50Y

Faner grupp 1:

Björk (05)
Ek (03)
Ask (06)

Faner grupp 2:

Vitpigmenterad ek (30)
Vitpigmenterad ask (10)
Svartbetsad ask (86)'
Mörkbetsad ask (76)'
Burgundy ask (C8)'
Conifer ask (D3)'
Smokey Blue ask (D4)'
Olive ask (D6)'
Mushroom ask (D7)'
<i>*=ej Henry</i>

- För mer produktinformation se www.horreds.se

MÖTESBORD**MA**

Mötesbord inom mått 2000x900 mm.

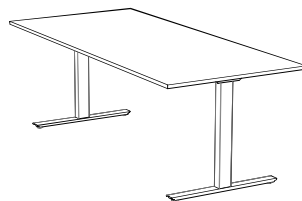
VX T-ben levereras med 700mm standardfot, tillägg för massiv fot.

Detta format ej möjligt med centrerad kabellucka.

Vid beställning ange önskad bordsstorlek, profil, material samt serie, färg och höjd på stativet.

Bordsskivor (exklusive stativ)			Vit lam. (HPL)	Tillvals- lam.(HPL)	Desktop	Faner grupp 1	Faner Grupp 2
Serie	Hörnradie	Kantprofil					
VX (3416) *	0 mm	Rak med matchande kantlist	4 321	5 301	6 290	4 372	4 372
VX (3417) *	0 mm	Fasad med matchande kantlist	5 321	6 304	7 293	5 376	5 376
VX (3418) *	50 mm	Rak med matchande kantlist	4 614	5 631	7 063	4 727	4 727
Fri (3513)	30 mm	Fasad MDF	4 727	5 753	7 175	4 359	4 359
* Extra kostnad fanerkantlist på laminat			934	934			
* Extra kostnad fanerkantlist på desktop. OBS: Endast ek/ask natur och vitpigmenterat. Ej bets!					934		
Kabelgenomföring: endast kabelåhål ø 80 alt Powerdot max ø 60 mm.							

Stativ (exklusive bordsskiva):	Vit (31) Svart (37)
VX T-ben fast bordshöjd 73cm	5 388
VX T-ben fast bordshöjd 90cm	5 631
VX T-ben elektriskt höj/sänk 61-126cm	10 683
Tillägg för massiv fot	1 810

VX T-ben

Storlekar:

Längd 1800-2000 mm

Bredd 900 mm

MÖTESBORD**MF**

Mötesbord inom mått 2400x1200 mm.

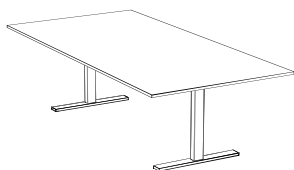
VX Konferensstativ levereras med massiv stålfot, 700mm.

VX Projektstativ levereras med snedställda ben i trä eller metall.

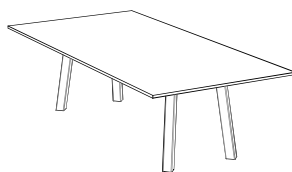
Vid beställning ange önskad bordsstorlek, profil, material samt serie, färg och höjd på stativet.

Bordsskivor (exklusive stativ)			Vit direkt-lam. (31D)	Vit lam. (HPL)	Tillvals-lam.(HPL)	Desktop	Faner grupp 1	Faner grupp 2
Serie	Hörnradie	Kantprofil						
VX (3416) *	0 mm	Rak med matchande kantlist	5 920	6 235	6 724	9 988	7 187	7 187
VX (3417) *	0 mm	Fasad med matchande kantlist	6 246	6 558	7 045	10 312	7 601	7 601
VX (3418) *	50 mm	Rak med matchande kantlist	6 232	6 566	7 076	10 513	7 565	7 565
Fri (3513)	30 mm	Fasad MDF	6 574	6 906	7 419	10 853	8 001	8 001
* Extra kostnad fanerkantlist på laminat				934	934			
* Extra kostnad fanerkantlist på desktop. OBS: Endast ek/ask natur och vitpigmenterat. Ej bets!						934		

Stativ (exklusive bordsskiva):	Vit (31) Svart (37)	Tillvals- kulörer	Ek (03) Ask (06)	Bets / Vitpigment.
VX Konferens , 2st T-ben med massiv 70cm fot, bordshöjd 73cm	7 931			
VX Konferens , 2st T-ben med massiv 70cm fot, bordshöjd 90cm	8 174			
VX Konferens elektriskt höj/sänk 73-110cm	13 601			
VX Projekt , 4st ben, stålsarg, bordshöjd 73cm	12 237	13 638	12 237	12 939
VX Projekt , 4st ben, stålsarg, bordshöjd 90cm	13 555	14 956	13 555	14 258
Tillägg för träben med rund profil			824	824

VX Konferens

Storlekar:
Längd 2000-2400 mm
Bredd 900-1200 mm

VX Projekt

Storlekar:
Längd 2000-2400 mm
Bredd 1200 mm

MÖTESBORD**MF+**

Mötesbord inom mått 2400x1400 mm.

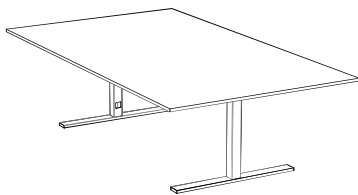
VX Konferensstativ levereras med massiv stålfot, 900mm. Kabeldragning genom benet möjligt.

VX Projektstativ levereras med snedställda ben i trä eller metall.

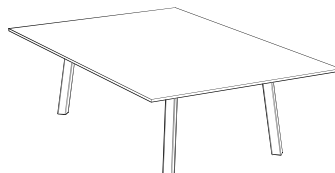
Vid beställning ange önskad bordsstorlek, profil, material samt serie, färg och höjd på stativet.

Bordsskivor (exklusive stativ)			Vit direkt-lam. (31D)	Vit lam. (HPL)	Tillvals-lam.(HPL)	Desktop	Faner grupp 1	Faner grupp 2
Serie	Hörnradie	Kantprofil						
VX (3416) *	0 mm	Rak med matchande kantlist	6 460	10 329		12 620	14 690	14 690
VX (3417) *	0 mm	Fasad med matchande kantlist	6 784	10 651		12 942	15 106	15 106
VX (3418) *	50 mm	Rak med matchande kantlist	6 804	10 874		13 283	15 474	15 474
Fri (3513)	30 mm	Fasad MDF	7 140	11 214		13 623	15 901	15 901
* Extra kostnad fanerkantlist på laminat				934				
* Extra kostnad fanerkantlist på desktop. OBS: Endast ek/ask natur och vitpigmenterat. Ej bets!						934		

Stativ (exklusive bordsskiva):	Vit (31) Svart (37)	Tillvals-kulörer	Ek (03) Ask (06)	Bets / Vitpigment.
VX Konferens , 2st T-ben med massiv 90cm fot, bordshöjd 73cm	15 737			
VX Konferens , 2st T-ben med massiv 90cm fot, bordshöjd 90cm	16 647			
VX Konferens elektriskt höj/sänk 70-106cm	31 805			
VX Projekt , 4st ben, stålsarg, bordshöjd 73cm	12 237	13 638	12 237	12 939
VX Projekt , 4st ben, stålsarg, bordshöjd 90cm	13 555	14 956	13 555	14 258
Tillägg för träben med rund profil			824	824

VX Konferens

Storlekar:
Längd 2000-2400 mm
Bredd 1300-1400 mm

VX Projekt

Storlekar:
Längd 2000-2400 mm
Bredd 1300-1400 mm

MÖTESBORD**MF++**

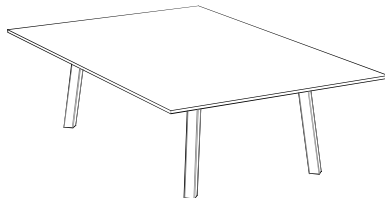
Mötesbord inom mått 2400x1600 mm.

VX Projektstativ levereras med snedställda ben i trä eller metall.

Vid beställning ange önskad bordstorlek, profil, material samt serie, färg och höjd på stativet.

Bordsskivor (exklusive stativ)	Vit direkt-lam. (31D)	Vit lam. (HPL)	Tillvals-lam.(HPL)	Desktop	Faner grupp 1	Faner grupp 2
Serie Hörnradie Kantprofil						
VX (3416) * 0 mm Rak med matchande kantlist	8 796	13 634		17 155	16 370	16 370
* Extra kostnad fanerkantlist på laminat		934				
* Extra kostnad fanerkantlist på desktop. OBS: Endast ek/ask natur och vitpigmenterat. Ej bets!				934		

Stativ (exklusive bordsskiva):	Vit (31) Svart (37)	Tillvals-kulörer	Ek (03) Ask (06)	Bets / Vitpigment.
VX Projekt , 4st ben, stålsarg, bordshöjd 73cm	12 237	13 638	12 237	12 939
VX Projekt , 4st ben, stålsarg, bordshöjd 90cm	13 555	14 956	13 555	14 258
Tillägg för träben med rund profil			824	824

VX Projekt

Storlekar:

Längd 2000-2400 mm

Bredd 1500-1600 mm

MÖTESBORD**MG**

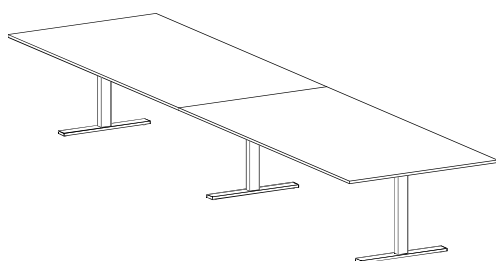
2-delade mötesbord inom mått 4800x1200

VX Konferensstativ levereras med massiv stålfot, 700mm.

VX Projektstativ levereras med snedställda ben i trä eller metall.

Vid beställning ange önskad bordstorlek, profil, material samt serie, färg och höjd på stativet.

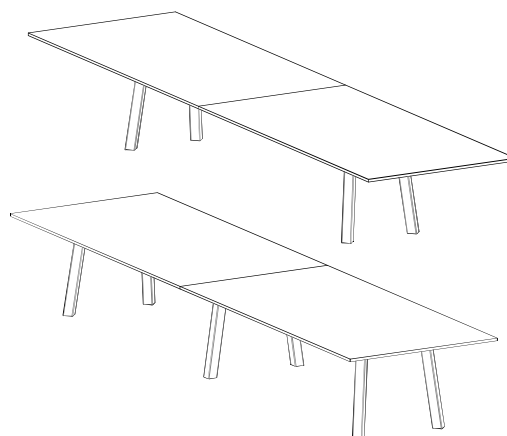
Bordsskivor (exklusive stativ)			Vit direkt-lam. (31D)	Vit lam. (HPL)	Tillvals-lam.(HPL)	Desktop	Faner grupp 1	Faner grupp 2
Serie	Hörnradie	Kantprofil						
VX (3416) *	0 mm	Rak med matchande kantlist, 2 st	12 813	13 447	13 937	20 950	15 345	15 345
VX (3417) *	0 mm	Fasad med matchande kantlist, 2 st	13 459	14 095	14 582	21 596	16 178	16 178
VX (3418) *	50 mm	Rak med matchande kantlist, 2 st	13 491	14 154	14 668	22 053	16 157	16 157
Fri (3513)	30 mm	Fasad MDF, 2 st	14 169	14 835	15 345	22 733	17 030	17 030
* Extra kostnad fanerkantlist på laminat				1 868	1 868			
* Extra kostnad fanerkantlist på desktop. OBS: Endast ek/ask natur och vitpigmenterat. Ej bets!						1 868		
Stativ (exklusive bordsskiva):					Vit (31) Svart (37)	Tillvals-kulörer	Ek (03) Ask (06)	Bets / Vitpigment.
VX Konferens , 3st T-ben med massiv 70cm fot, bordshöjd 73cm					13 541			
VX Konferens , 3st T-ben med massiv 70cm fot, bordshöjd 90cm					13 911			
VX Projekt , 4st ben, aluminiumsarg, bordshöjd 73cm					21 941	23 342	21 941	22 642
VX Projekt , 4st ben, aluminiumsarg, bordshöjd 90cm					23 260	24 661	23 260	23 961
Tillägg för träben med rund profil							824	824
VX Projekt , 6st ben, stålsarg, bordshöjd 73cm					20 569	22 670	20 569	21 620
VX Projekt , 6st ben, stålsarg, bordshöjd 90cm					22 526	24 627	22 526	23 578
Tillägg för träben med rund profil							1 236	1 236

VX Konferens

Storlekar:

Längd max 4800 mm

Bredd 900-1200 mm

VX Projekt

Storlekar:

Längd max 4800 mm

Bredd 1200 mm

MÖTESBORD**MG+**

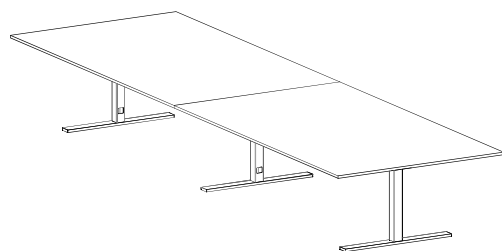
2-delade mötesbord inom mått 4800x1400

VX Konferensstativ levereras med massiv stålfot, 900mm. Kabeldragning genom benet möjligt.

VX Projektstativ levereras med snedställda ben i trä eller metall.

Vid beställning ange önskad bordstorlek, profil, material samt serie, färg och höjd på stativet.

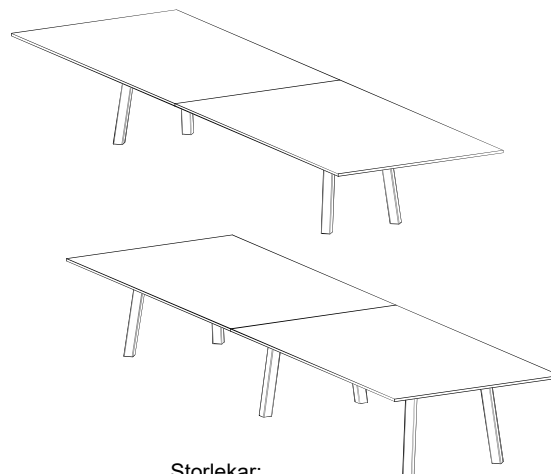
Bordsskivor (exklusive stativ)			Vit direkt-lam. (31D)	Vit lam. (HPL)	Tillvals-lam.(HPL)	Desktop	Faner grupp 1	Faner grupp 2
Serie	Hörnradie	Kantprofil						
VX (3416) *	0 mm	Rak med matchande kantlist, 2 st	13 896	21 631		26 216	30 351	30 351
VX (3417) *	0 mm	Fasad med matchande kantlist, 2 st	14 538	22 280		26 858	31 185	31 185
VX (3418) *	50 mm	Rak med matchande kantlist, 2 st	14 629	22 771		27 595	32 120	32 120
Fri (3513)	30 mm	Fasad MDF, 2 st	15 309	23 449		28 270	32 824	32 824
* Extra kostnad fanerkantlist på laminat				1 868				
* Extra kostnad fanerkantlist på desktop. OBS: Endast ek/ask natur och vitpigmenterat. Ej bets!						1 868		
Stativ (exklusive bordsskiva):					Vit (31) Svart (37)	Tillvals-kulörer	Ek (03) Ask (06)	Bets / Vitpigment.
VX Konferens , 3st T-ben med massiv 90cm fot, bordshöjd 73cm					25 823			
VX Konferens , 3st T-ben med massiv 90cm fot, bordshöjd 90cm					27 186			
VX Projekt , 4st ben, aluminiumsarg, bordshöjd 73cm					21 941	23 342	21 941	22 642
VX Projekt , 4st ben, aluminiumsarg, bordshöjd 90cm					23 260	24 661	23 260	23 961
Tillägg för träben med rund profil							824	824
VX Projekt , 6st ben, stålsarg, bordshöjd 73cm					20 569	22 670	20 569	21 620
VX Projekt , 6st ben, stålsarg, bordshöjd 90cm					22 526	24 627	22 526	23 578
Tillägg för träben med rund profil							1 236	1 236

VX Konferens

Storlekar:

Längd max 4800 mm

Bredd 1300-1400 mm

VX Projekt

Storlekar:

Längd max 4800 mm

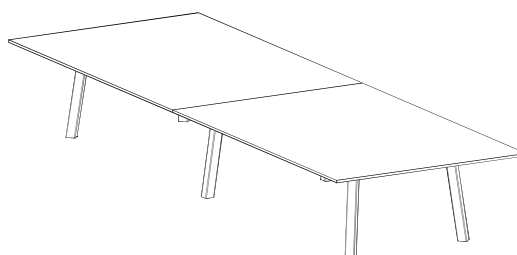
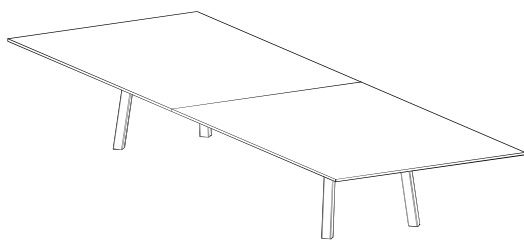
Bredd 1300-1400 mm

MÖTESBORD**MG++** 2-delade mötesbord inom mått 4800x1600

VX Projektstativ levereras med snedställda ben i trä eller metall.

Vid beställning ange önskad bordsstorlek, profil, material samt serie, färg och höjd på stativet.

Bordsskivor (exklusive stativ)	Vit direkt-lam. (31D)	Vit lam. (HPL)	Tillvals-lam.(HPL)	Desktop	Faner grupp 1	Faner grupp 2
Serie Hörnradie Kantprofil						
VX (3416) * 0 mm Rak med matchande kantlist, 2 st	18 563	28 344		35 381	33 716	33 716
* Extra kostnad fanerkantlist på laminat		1 868				
* Extra kostnad fanerkantlist på desktop. OBS: Endast ek/ask natur och vitpigmenterat. Ej bets!				1 868		
Stativ (exklusive bordsskiva):			Vit (31) Svart (37)	Tillvals-kulörer	Ek (03) Ask (06)	Bets / Vitpigment.
VX Projekt , 4st ben, aluminiumsarg, bordshöjd 73cm			21 941	23 342	21 941	22 642
VX Projekt , 4st ben, aluminiumsarg, bordshöjd 90cm			23 260	24 661	23 260	23 961
Tillägg för träben med rund profil					824	824
VX Projekt , 6st ben, stålsarg, bordshöjd 73cm			20 569	22 670	20 569	21 620
VX Projekt , 6st ben, stålsarg, bordshöjd 90cm			22 526	24 627	22 526	23 578
Tillägg för träben med rund profil					1 236	1 236

VX Projekt

Storlekar:

Längd max 4800 mm

Bredd 1500-1600 mm

MÖTESBORD**MH**

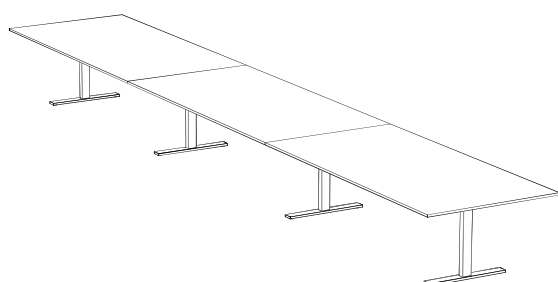
3-delade mötesbord inom mått 7200x1200

VX Konferensstativ levereras med massiv stålfot, 700mm.

VX Projektstativ levereras med snedställda ben i trä eller metall.

Vid beställning ange önskad bordstorlek, profil, material samt serie, färg och höjd på stativet.

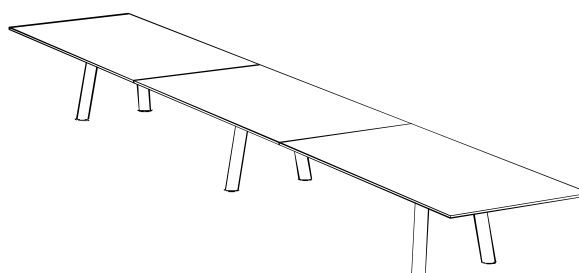
Bordsskivor (exklusive stativ)			Vit direkt-lam. (31D)	Vit lam. (HPL)	Tillvals-lam.(HPL)	Desktop	Faner grupp 1	Faner grupp 2
Serie	Hörnradie	Kantprofil						
VX (3416) *	0 mm	Rak med matchande kantlist, 3 st	19 220	20 172	20 900	31 427	23 021	23 021
VX (3417) *	0 mm	Fasad med matchande kantlist, 3 st	20 188	21 141	21 869	32 396	24 269	24 269
VX (3418) *	50 mm	Rak med matchande kantlist, 3 st	20 232	21 233	22 003	33 079	24 234	24 234
Fri (3513)	30 mm	Fasad MDF, 3 st	21 256	22 253	23 021	34 102	25 543	25 543
* Extra kostnad fanerkantlist på laminat				2 803	2 803			
* Extra kostnad fanerkantlist på desktop. OBS: Endast ek/ask natur och vitpigmenterat. Ej bets!						2 803		
Stativ (exklusive bordsskiva):					Vit (31) Svart (37)	Tillvals-kulörer	Ek (03) Ask (06)	Bets / Vitpigment.
VX Konferens , 4st T-ben med massiv 70cm fot, bordshöjd 73cm					19 029			
VX Projekt , 6st ben, aluminiumsarg, bordshöjd 73cm					31 621	33 722	31 621	32 672
Tillägg för träben med rund profil							1 236	1 236

VX Konferens

Storlekar:

Längd max 7200 mm

Bredd 1000-1200 mm

VX Projekt

Storlekar:

Längd max 7200 mm

Bredd 1200 mm

MÖTESBORD**MH+**

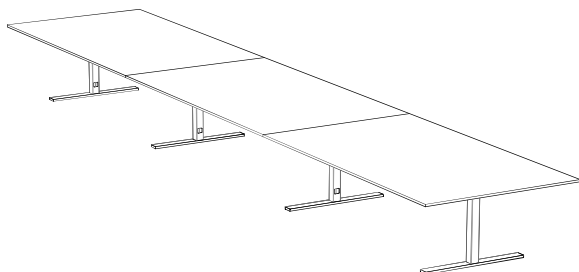
3-delade mötesbord inom mått 7200x1400

VX Konferensstativ levereras med massiv stålfot, 900mm. Kabeldragning genom benet möjligt.

VX Projektstativ levereras med snedställda ben i trä eller metall.

Vid beställning ange önskad bordsstorlek, profil, material samt serie, färg och höjd på stativet.

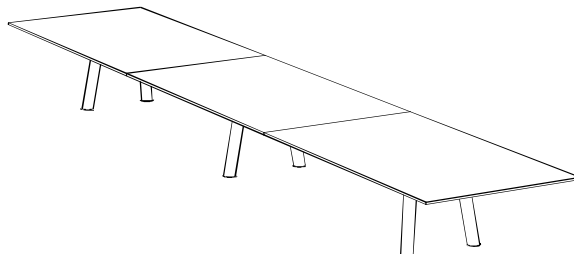
Bordsskivor (exklusive stativ)			Vit direkt-lam. (31D)	Vit lam. (HPL)	Tillvals-lam.(HPL)	Desktop	Faner grupp 1	Faner grupp 2
Serie	Hörnradie	Kantprofil						
VX (3416) *	0 mm	Rak med matchande kantlist, 3 st	20 842	32 449		39 317	45 530	45 530
VX (3417) *	0 mm	Fasad med matchande kantlist, 3 st	21 810	33 417		40 289	46 778	46 778
VX (3418) *	50 mm	Rak med matchande kantlist, 3 st	21 944	34 156		41 387	48 009	48 009
Fri (3513)	30 mm	Fasad MDF, 3 st	22 963	35 178		42 406	49 239	49 239
* Extra kostnad fanerkantlist på laminat				2 803				
* Extra kostnad fanerkantlist på desktop. OBS: Endast ek/ask natur och vitpigmenterat. Ej bets!						2 803		
Stativ (exklusive bordsskiva):					Vit (31) Svart (37)	Tillvals-kulörer	Ek (03) Ask (06)	Bets / Vitpigment.
VX Konferens , 4st T-ben med massiv 90cm fot, bordshöjd 73cm					35 910			
VX Projekt , 6st ben, aluminiumsarg, bordshöjd 73cm					31 621	33 722	31 621	32 672
Tillägg för träben med rund profil							1 236	1 236

VX Konferens

Storlekar:

Längd max 7200 mm

Bredd 1300-1400 mm

VX Projekt

Storlekar:

Längd max 7200 mm

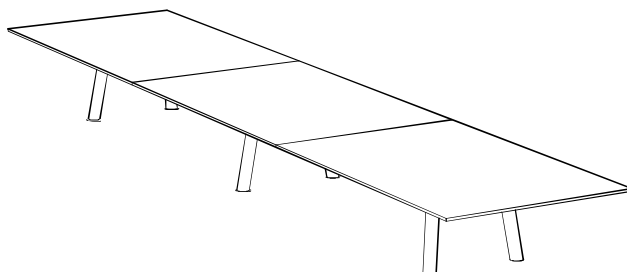
Bredd 1300-1400 mm

MÖTESBORD**MH++** 3-delade mötesbord inom mått 7200x1600

VX Projektstativ levereras med snedställda ben i trä eller metall.

Vid beställning ange önskad bordsstorlek, profil, material samt serie, färg och höjd på stativet.

Bordsskivor (exklusive stativ)	Vit direkt-lam. (31D)	Vit lam. (HPL)	Tillvals-lam.(HPL)	Desktop	Faner grupp 1	Faner grupp 2
Serie Hörnradie Kantprofil						
VX (3416) * 0 mm Rak med matchande kantlist, 3 st	28 332	43 052		53 603	51 063	51 063
* Extra kostnad fanerkantlist på laminat		2 803				
* Extra kostnad fanerkantlist på desktop. OBS: Endast ek/ask natur och vitpigmenterat. Ej bets!				2 803		
Stativ (exklusive bordsskiva):			Vit (31) Svart (37)	Tillvals-kulörer	Ek (03) Ask (06)	Bets / Vitpigment.
VX Projekt , 6st ben, aluminiumsarg, bordshöjd 73cm			31 621	33 722	31 621	32 672
Tillägg för träben med rund profil					1 236	1 236

VX Projekt

Storlekar:

Längd max 7200 mm

Bredd 1500-1600 mm

MÖTESBORD**R1**

Runda mötesbord inom diameter 1400.

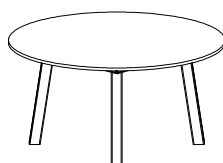
VX Projekt Konferensbord levereras med snedställda ben i trä eller metall.

Vid beställning ange önskad bordsstorlek, profil, material samt serie, färg och höjd på stativet.

Serie	Hörnradie	Kantprofil	Vit direkt-lam. (31D)	Vit lam. (HPL)	Tillvals-lam.(HPL)	Desktop	Faner grupp 1	Faner grupp 2
Runda skivor 1000 - 1200 mm (exklusive stativ)								
VX (3416) *	0 mm	Rak med matchande kantlist	3 981	4 190	5 128	5 928	4 737	4 737
VX (3417) *	0 mm	Fasad med matchande kantlist	4 932	5 194	6 134	6 934	5 738	5 738
Fri (3513)	30 mm	Fasad MDF	5 450	5 737	7 028	8 127	6 490	6 490

Rund skiva 1400 mm (exklusive stativ)								
VX (3416) *	0 mm	Rak med matchande kantlist	6 460	10 329		12 620	14 690	14 690
VX (3417) *	0 mm	Fasad med matchande kantlist	6 784	10 651		12 942	15 106	15 106
Fri (3513)	30 mm	Fasad MDF	7 140	11 214		13 623	15 901	15 901
Tillval: kabellucka 980								
* Extra kostnad fanerkantlist på laminat				934				
* Extra kostnad fanerkantlist på desktop. OBS: Endast ek/ask natur och vitpigmenterat. Ej bets!						934		

VX Projekt 4st ben med stålsarg (exklusive bordsskiva):	Vit (31) Svart (37)	Tillvals-kulörer	Ek (03) Ask (06)	Bets / Vitpig.
Stativ i bordshöjd 730 mmm	12 237	13 638	12 237	12 939
Stativ i bordshöjd 900 mm	13 555	14 956	13 555	14 258
Tilllägg för träben med rund profil			824	824



Storlekar (mm):
Ø 1000, 1200, 1400.

MÖTESBORD**R2**

2-delade runda/kvadratiska mötesbord inom 2400x2400 mm

Välj först serie/kantprofil på bordsskivorna och lägg sedan till pris för stativet.

VX Projekt Konferensbord levereras alltid med snedställda ben i trä eller metall.

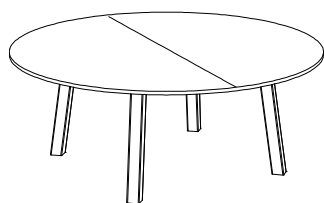
Vid beställning ange önskad bordsstorlek, profil, material samt färg och höjd på stativet.

Fanérpassas ej.

Runda/kvadratiska skivor 1500 - 2400 mm (exklusive stativ)	Vit direkt-lam. (31D)	Vit lam. (HPL)	Tillvals-lam.(HPL)	Desktop	Faner grupp 1	Faner grupp 2
Serie Hörnradie Kantprofil						
VX (3416) 0 mm Rak med matchande kantlist, 2 st	12 813	13 447	13 937	20 950	15 345	15 345
VX (3417) 0 mm Fasad med matchande kantlist, 2 st	13 459	14 095	14 582	21 596	16 178	16 178
Fri (3513) 30 mm Fasad MDF, 2 st	14 169	14 835	15 345	22 733	17 030	17 030
* Extra kostnad fanerkantlist på laminat		1 868	1 868			
* Extra kostnad fanerkantlist på desktop. OBS: Endast ek/ask natur och vitpigmenterat. Ej bets!				1 868		
Tillval: kabellucka 980						

VX Projekt 4st ben med stålsarg (exklusive bordsskiva):	Vit (31) Svart (37)	Tillvals-kulörer	Ek (03) Ask (06)	Bets / Vitpigm.
Stativ i bordshöjd 73 cm	12 237	13 638	12 237	12 939
Stativ i bordshöjd 90 cm	13 555	14 956	13 555	14 258
Tillägg för träben med rund profil			824	824

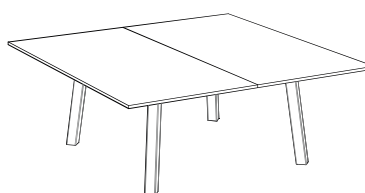
VX Projekt runda bord



Storlekar (mm):

Ø 1500, 1600, 1800, 2000, 2400.

VX Projekt kvadratiska bord



Storlekar (mm):

1500X1500, 1600x1600, 1800x1800, 2000x2000, 2400x2400.

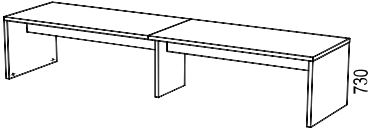
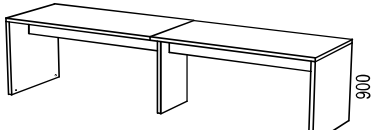
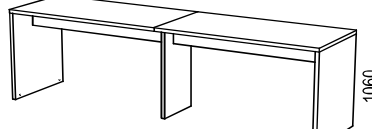
	<p>Nomono konferens 2-delade bord i höjd 730 mm Längder: 4800, 4400, 4000, 3600, 3200 och 2800 mm.</p> <p>Bredd 800 eller 900 mm Mittgaveln är indragen.</p> <p>Bredd 1000 eller 1100 mm Mittgaveln är indragen.</p>	<p>Vit laminat (HPL) 33 727 Ek / Ask natur 42 843 Betsad Ask 42 843 Vitpigment.Ek/Ask 42 843</p> <p>Vit laminat (HPL) 36 766 Ek / Ask natur 48 312 Betsad Ask 48 312 Vitpigment.Ek/Ask 48 312</p>	
	<p>Nomono konferens 2-delade bord i höjd 900 mm Längder: 4800, 4400, 4000, 3600, 3200 och 2800 mm.</p> <p>Bredd 700, 800 eller 900 mm Mittgaveln är indragen.</p> <p>Bredd 1000 eller 1100 mm Mittgaveln är indragen.</p>	<p>Vit laminat (HPL) 33 727 Ek / Ask natur 42 843 Betsad Ask 42 843 Vitpigment.Ek/Ask 42 843</p> <p>Vit laminat (HPL) 36 766 Ek / Ask natur 48 312 Betsad Ask 48 312 Vitpigment.Ek/Ask 48 312</p>	
	<p>Nomono konferens 2-delade bord i höjd 1060 mm Längder: 4800, 4400, 4000, 3600, 3200 och 2800 mm.</p> <p>Bredd 700, 800 eller 900 mm Mittgaveln är indragen.</p> <p>Bredd 1000 eller 1100 mm Mittgaveln är indragen.</p>	<p>Vit laminat (HPL) 33 727 Ek / Ask natur 42 843 Betsad Ask 42 843 Vitpigment.Ek/Ask 42 843</p> <p>Vit laminat (HPL) 36 766 Ek / Ask natur 48 312 Betsad Ask 48 312 Vitpigment.Ek/Ask 48 312</p>	


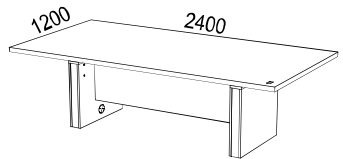
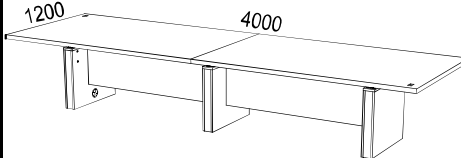
Illustration	Beskrivning	Artikelnummer	Material	Pris
Nomono Meeting Design: Fredrik Mattson				
	<p>Nomono Meeting Hög/sänkbart mötesbord</p> <ul style="list-style-type: none"> Nomono Meeting hög/sänkbart mötesbord tillverkas av 38 mm spånskiva. 90 grader hörn med rak, matchande kantlist Material: <ul style="list-style-type: none"> Vit lam. HPL (31) Burgundy ask (C8) Ask (06) Conifer ask (D3) Ask (06) Smokey Blue ask (D4) Ek (03) Olive ask (D6) Vitpigm.ek (30) Mushroom ask (D7) Vitpigm.ask (10) Svartbetsad ask (86) Mörkbetsad ask (76) Elektriskt justerbart stativ 72-122 cm med följande egenskaper: <ul style="list-style-type: none"> - 80mm/s lyfthastighet, - 800N lyftkraft /ben, - 0,1w standby, - Fritt från PVC och PFAS. - 10 års garanti. Kabellucka Bibox samt Powerdot PM62 passar till Nomono Konferens. För mer produktinformation se www.horreds.se 			
	<p>Nomono Meeting bordsskiva 2400x1200 mm</p> <p>Nomono Meeting stativ inkl 2 st benboxar med elben, 1 st handkontroll samt kabeldike med lock.</p> <p><i>Mått från gavel till kortsida bord: 401mm</i> <i>Mått från benbox till långsida bord: 270mm</i></p>	<p>Vit lam (HPL) 6 381 Fanér 8 508</p> <p>Vit dir.lam. 30 762 Fanér 36 332</p>	<p>6 381 8 508 30 762 36 332</p>	
	<p>Nomono Meeting 2-delad bordsskiva 4000x1200 mm</p> <p>Nomono Meeting stativ inkl 3 benboxar med elben, 2 st handkontroller samt 2 st kabeldiken med lock.</p> <p><i>Mått från gavel till kortsida bord: 451mm</i> <i>Mått från benbox till långsida bord: 270mm</i></p>	<p>Vit lam (HPL) 13 225 Fanér 17 479</p> <p>Vit dir.lam. 52 866 Fanér 62 030</p>	<p>13 225 17 479 52 866 62 030</p>	



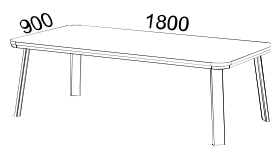
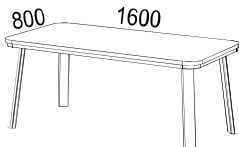
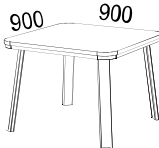
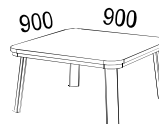
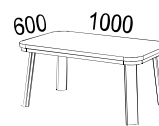
Illustration	Beskrivning	Artikelnummer	Material	Pris
Levels Design: Sami Kallio				
Levels MÖTESBORD / LOUNGE BORD / SOFFBORD				
	<ul style="list-style-type: none"> Bordsskivor i 28 mm MDF, hörnradie 100 mm. Fanérade bord har matchande kantlist. Bord i vit laminat och desktop har matchande kantlist alternativt fanerlist i klarlackad ek alternativt ask. Benstativ i massiv ek / ask. För mer produktinformation se www.horreds.se. 			
	<p>Material bordsskivor: <u>Vit högtryckslaminat</u> = närmaste NCS S0502-Y <u>Desktop:</u> 4132 Ash, 4154 Burgundy, 4166 Charcoal, 4172 Mauve, 4174 Conifer, 4175 Pebble, 4176 Mushroom, 4177 Vapour, 4179 Smokey Blue, 4184 Olive. <u>Faner:</u> Ek (03), ask (06), Svartbetsad ask (86), Mörkbetsad ask (76), Vitpigmenterad ek (30), Vitpigmenterad ask (10), Burgundy ask (C8), Conifer ask (D3), Smokey Blue ask (D4), Olive ask (D6), Mushroom ask (D7).</p> <p>Material stativ: <u>Massiv ek:</u> Ek klarlack (03), Vitpigment. ek (30), <u>Massiv ask:</u> Ask klarlack (06), Svartbetsad ask (86), Mörkbetsad ask (76), Vitpigmenterad ask (10), Burgundy ask (C8), Conifer ask (D3), Smokey Blue ask (D4), Olive ask (D6), Mushroom ask (D7).</p>			
Mötesbord i höjd 73 cm				
	Bordsskiva 180x90 cm	25 31 yy A002 25 1x yy A002 25 xx yy A002	Vit lam.(HPL) Desktop Fanér	6 072 6 072 6 072
	Stativ, höjd 73 cm	25 xx 18009073	Ek / ask	11 227
	Bordsskiva 160x80 cm	25 31 yy A003 25 1x yy A003 25 xx yy A003	Vit lam.(HPL) Desktop Fanér	5 305 5 305 5 305
	Stativ, höjd 73 cm	25 xx 16008073	Ek / ask	11 227
	Bordsskiva 90x90 cm	25 31 yy A004 25 1x yy A004 25 xx yy A004	Vit lam.(HPL) Desktop Fanér	4 115 4 115 4 115
	Stativ, höjd 73 cm	25 xx 09009073	Ek / ask	11 227
Loungebord / Soffbord i höjd 50 cm				
	Bordsskiva 90x90 cm	25 31 yy A004 25 1x yy A004 25 xx yy A004	Vit lam.(HPL) Desktop Fanér	4 115 4 115 4 115
	Stativ, höjd 50 cm	25 xx 09009050	Ek / ask	9 991
	Bordsskiva 100x60 cm	25 31 yy A005 25 1x yy A005 25 xx yy A005	Vit lam.(HPL) Desktop Fanér	3 909 3 909 3 909
	Stativ, höjd 50 cm	25 xx 10006050	Ek / ask	9 991


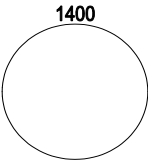
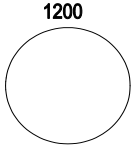
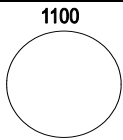
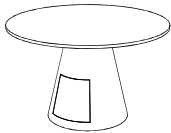
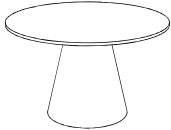
Illustration	Beskrivning	Artikelnummer	Material	Pris
<p>Tin Design: Morgan Rudberg och Lars Pettersson </p> <p>Tin KONFERENSBORD</p> <ul style="list-style-type: none"> • Bordsskivor i 19 mm MDF, matchande kantlist. • Rektangulära bord har hörnradie 0 mm. • Underrede av perforerad, valsad plåt. Välj vitt (31) eller svart (37). • Underrede med servicelucka för enkel åtkomst av kablage och justering av ställfötter. • Andra RAL-kulörer mot offert. • Två bordshöjder; 73 och 90 cm. • VX kabellucka på fals passar till Tin. • För mer produktinformation se www.horreds.se. <p>Material: Vit högtryckslaminat = närmaste NCS S0502-Y Tillvalslaminat HPL: Ljusgrå, Mellangrå, Antracit och Svart Desktop: 4132 Ash, 4154 Burgundy, 4166 Charcoal, 4172 Mauve, 4174 Conifer, 4175 Pebble, 4176 Mushroom, 4177 Vapour, 4179 Smokey Blue, 4184 Olive. Fanergrupp 1: Ek (03) och Ask (06) Fanergrupp 2: Svartbetsad ask (86), Mörkbetsad ask (76), Vitpigment. ek (30), Vitpigmenterad ask (10), Burgundy ask (C8), Conifer ask (D3), Smokey Blue ask (D4), Olive ask (D6), Mushroom ask (D7).</p>				
Runda bordsskivor, exklusive underrede:				
	Bordsskiva diameter 1400 mm exklusive underrede och kabellucka	47 31 1603174	Vit lam. (HPL)	10 845
		47 39 1603174	Tillvalslam. (HPL)	
		47 88 1603174	Desktop	13 252
		47 xx 1603174	Faner gr 1	15 425
		47 xx 1603174	Faner gr 2	15 425
	Bordsskiva diameter 1200 mm exklusive underrede och kabellucka	47 31 1603175	Vit lam. (HPL)	4 400
		47 39 1603175	Tillvalslam. (HPL)	5 387
		47 88 1603175	Desktop	6 225
		47 xx 1603175	Faner gr 1	4 973
		47 xx 1603175	Faner gr 2	4 973
	Bordsskiva diameter 1100 mm exklusive underrede och kabellucka	47 31 1603300	Vit lam. (HPL)	4 400
		47 39 1603300	Tillvalslam. (HPL)	5 387
		47 88 1603300	Desktop	6 225
		47 xx 1603300	Faner gr 1	4 973
		47 xx 1603300	Faner gr 2	4 973
Underrede till rund skiva, exkl bordsskiva:				
	1 st kon med servicelucka. Passar til rund bordsskiva (beställes separat). Bordshöjd 73 cm	47 xx 73R-1	Vit / Svart	24 992
		Lika ovan fast bordshöjd 90cm.	47 xx 90R-1	Vit / Svart
	1 st kon utan servicelucka. Passar til rund bordsskiva (beställes separat). Bordshöjd 73 cm	47 xx 73R	Vit / Svart	22 199
		Lika ovan fast bordshöjd 90cm.	47 xx 90R	Vit / Svart

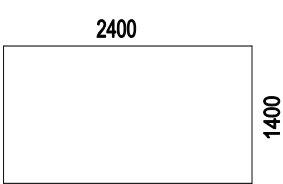

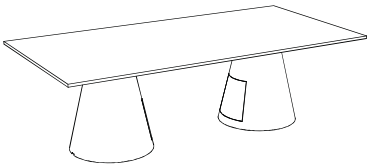
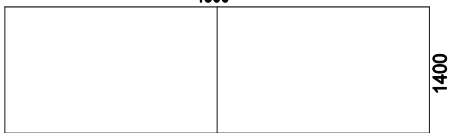
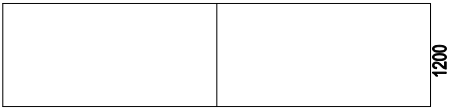
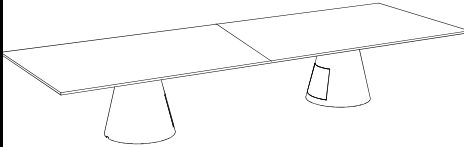
Illustration	Beskrivning	Artikelnummer	Material	Pris
Rektangulära bordskivor:				
	Bordsskiva 2400x1400 mm exklusive underrede och kabellucka	47 31 16007713	Vit lam. (HPL)	10 845
		47 39 16007713	Tillvalslam. (HPL)	
		47 88 16007713	Desktop	13 252
		47 xx 16007713	Faner gr 1	15 425
		47 xx 16007713	Faner gr 2	15 425
	Bordsskiva 2400x1200 mm exklusive underrede och kabellucka	47 31 1603439	Vit lam. (HPL)	6 551
		47 39 1603439	Tillvalslam. (HPL)	7 064
		47 88 1603439	Desktop	10 488
		47 xx 1603439	Faner gr 1	7 546
		47 xx 1603439	Faner gr 2	7 546
Underrede till rektangulära skivor				
	2 st koner med servicelucka. Passar till rektangulär bordsskiva (beställes separat). Bordshöjd 73cm Lika ovan fast bordshöjd 90cm.	47 xx 73LLDD-1	Vit / Svart	54 327
		47 xx 90LLDD-1	Vit / Svart	56 406
2-delade rektangulära bordskivor:				
	Bordsskiva 4800x1400 (2-delad) exklusive underrede och kabellucka	47 31 16xxxxx	Vit lam. (HPL)	22 713
		47 39 16xxxxx	Tillvalslam. (HPL)	
		47 88 160xxxx	Desktop	27 526
		47 xx 160xxxx	Faner gr 1	31 870
		47 xx 160xxxx	Faner gr 2	31 870
	Bordsskiva 4800x1200 (2-delad) exklusive underrede och kabellucka	47 31 1603440	Vit lam. (HPL)	14 119
		47 39 1603440	Tillvalslam. (HPL)	14 633
		47 88 1603440	Desktop	22 000
		47 xx 1603440	Faner gr 1	16 112
		47 xx 1603440	Faner gr 2	16 112
Underrede till 2-delade rektangulära skivor:				
	2 st koner med servicelucka. Passar til 2-delade rektangulära skivor (beställes separat). Bordshöjd 73 cm Lika ovan fast bordshöjd 90cm.	47 xx 73LLDD-1	Vit / Svart	58 783
		47 xx 90LLDD-1	Vit / Svart	60 862

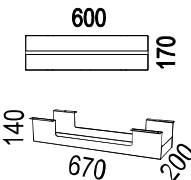
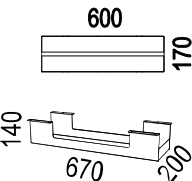

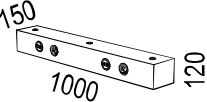
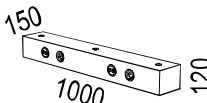
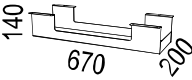
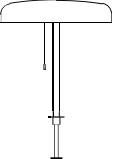
Illustration	Beskrivning	Artikelnummer	Material	Pris
KABELLUCKOR TILL KONFERENSBORD				
Kabelluckor och Hub passande till våra serier: • VX Konferens • VX Projekt Konferens				
Kabellucka på gångjärn				
	Kabellucka till konferensbord, fasad MDF-kant. Håltagningsmått 600x170 mm med 2 st gångjärnsklaffar á 596x75 mm. Kabelränna (svart alt vit) ingår. <i>Kan ej användas till bord i direktlaminat.</i>	34 31 04967 34 xx 04967 34 xx 04967	Vit laminat Tillv.lam HPL Desktop	4 075 4 075 4 075
	Kabellucka till konferensbord, fasad MDF-kant. Håltagningsmått 600x170mm med 2 st gångjärnsklaffar á 575x72mm. Kabelränna (svart alt vit) ingår. Kabelluckan utföres i samma material som bordsskivan och fanerpassas.	35 xx 980x	Faner	5 436
	Uttagslist 5 el, 2 data, 2 USB-C laddare, 2 USB-C port och 1 HDMI. Inkl 2 m nätkabel.	93 5- T5UD20		3 641
	Grenuttag 3-vägs med 3 m kabel	93 6- E3V30B	Svart	242
	Grenuttag 6-vägs med 3 m kabel	93 6- E6V30B	Svart	289
	Hub • Skärmar till Hub, se sid 115			
	Hub i Forbo desktop, betyckad med 4 st eluttag (PM50) och 4 st USB-C laddare x 2 (PM52). Förberedd för lampor alternativt skärmar.	34 xx 08350	Desktop	9 859
	Hub i plåt, bestyckad med 4 st eluttag (PM50) och 4 st USB-C laddare x2 (PM52) Vit alt svart strukturlack. Förberedd för lampor alternativt skärmar.	34 31 09502 34 37 09502	Vit 9016 Svart 9005	9 038 9 038
	Kabeldike konferens 670x200x140 mm.	34 31 04381 34 37 04381	Vit 9016 Svart 9005	1 406 1 406
	Lampa Mushroom i metall för fäste i HUB. Lika ovan, för fäste direkt i bordsskiva, inkl. håltagning. Pulverlackad i svart finstruktur. Inkl ljuskälla: LED E27 2700K 380lm CRI<80 (2st). Dragtändare. Diameter 390mm, höjd 400 mm.	34 37 P380 34 37 P380B	Svart Svart	7 560 8 544


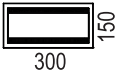



Illustration	Beskrivning	Artikelnummer	Material	Pris
Bibox (passar även Nomono konferens)				
	Bi-Box Stor, öppningsbar lucka och kabeldike i ett, inklusive håltagning.	72 10 01-1	Vit	4 635
		72 10 01-2	Svart	4 635
	Power Inlay, skruvas enkelt fast i botten på Bi-Box Stor, 4 el, 4 nät, 4 USB	72 10 04		2 953
	Bi-Box Liten, öppningsbar lucka och kabeldike i ett, inklusive håltagning	72 10 00-1	Vit	2 553
		72 10 00-2	Svart	2 553
	Power Inlay, skruvas enkelt fast i botten på Bi-Box Liten och Stor, 3 el och 2 nät	72 10 02		1 296
Kabellucka på fals (passar även Tin)				
	VX Kabellucka på fals, diameter 260 mm.	34 xxxx 06470		4 376
	Inkl runt kabeldike i (svart eller vitt) med 3 st PD10 (1 eluttag, 4 magic hole), Kabelluckan utföres i samma material som bordsskiva. Fanerpassas ej.			
	Tilläggspriser för alternativa uttag: PD17 (1 eluttag, 2 USB-C laddare 2X30w) PD13 (1 eluttag, 1 USB-A port, 1 HDMI) OBS: tilläggspriser är styckpriser/uttag		tillägg / st	1 111
		tillägg / st	1 216	
Powerdot (Passar även Tin)				
	Powerdot kabelgenomföring 80 mm. 1 el, 4 genomföringshål.	935 -PD10	Svart	593
		935 -PD10W	Vit	593
	Powerdot kabelgenomföring 80 mm. 1 eluttag, 2 USB-C laddare (2x30W), 1 kabelgenomföringshål	935 -PD17	Svart	1 705
		935 -PD17W	Vit	1 705
	Powerdot kabelgenomföring 60 mm. 1 eluttag, 1 USB-C laddare 30W.	935 -PM62	Svart	1 292
		935 -PM62W	Vit	1 292
	Håltagning enligt kundönskemål, pris per skiva	HÅLT.2		1 082
	Kabelstrumpa ø 20mm i flätad textil- Längd 1500 mm. Med blixtlås..	32 54 000109	Svart	345
		32 54 000101	Vit	345
	Kabelslang i textil. Längd 1500 mm	29 37 1500	Svart	1 065
		29 31 1500	Vit	1 065


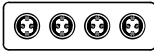

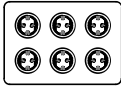
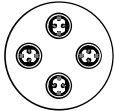


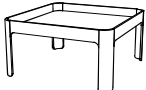
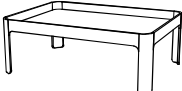
Illustration	Beskrivning	Artikelnummer	Material	Pris
	<p>MIT Design: Thomas Bernstrand och Stefan Borselius</p> <p>Uttagsslister och tillbehörsfat passande till våra serier:</p> <ul style="list-style-type: none"> • VX Konferens • VX Projekt Konferens • Tin 			
	Dekorplåt enkel med 4 st PM50 eluttag, 348x108 mm	74 31 08179-4 74 37 08179-4	Vit Svart	2 320 2 320
	Dekorplåt dubbel med 4 st PM50 eluttag, 188x188 mm	74 31 08182-4 74 37 08182-4	Vit Svart	2 320 2 320
	Dekorplåt dubbel med 6 st PM50 eluttag, 268x188 mm	74 31 08182-6 74 37 08182-6	Vit Svart	3 270 3 270
	Dekorplåt rund med 4 st PM50 eluttag, ø 245 mm	74 31 08208-4 74 37 08208-4	Vit Svart	2 307 2 307
	Dekorplåt rund med 6 st PM50 eluttag, ø 245 mm	74 31 08208-6 74 37 08208-6	Vit Svart	3 118 3 118
	Tilläggspris för alternativt uttag med dubbel USB-C PD laddare (PM52) OBS: styckpris			492
	Tillbehörsfat till art 08179-4 358x118x100 mm	74 31 08175-4 74 37 08175-4	Vit Svart	4 874 4 874
	Tillbehörsfat till art 08182-4 198x198x100 mm	74 31 08180-4 74 37 08180-4	Vit Svart	4 874 4 874
	Tillbehörsfat till art 08182-6 278x198x100 mm	74 31 08180-6 74 37 08180-6	Vit Svart	5 522 5 522


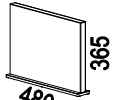
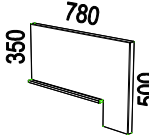
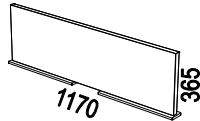
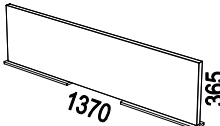

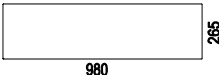
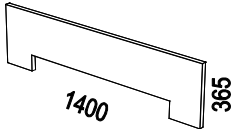
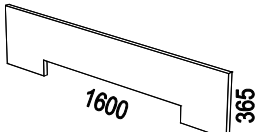
Illustration	Beskrivning	Artikelnummer	Material	Pris
Skärmar <ul style="list-style-type: none"> Tjocklek ca 35 mm, varav 30 mm ljudabsorbent. Andra tyger än angivna nedan; mot offert. Glöm inte ange färgkod; se respektive tygleverantörs websida. 				
Prisgrupp 1: <u>Camira:</u> Cara, Carlow <u>Gabriel:</u> Event Screen, Hush	Prisgrupp 2: <u>Camira:</u> Blazer Lite <u>Gabriel:</u> Soul, Soul Mel, Twist, Twist Mel, Focus Melange Screen, Cura Screen <u>Kvadrat:</u> Hint Screen	Prisgrupp 3: <u>Camira:</u> Blazer, Main Line Flax <u>Gabriel:</u> Step Melange Screen <u>Kvadrat:</u> Remix, Remix Screen, Floyd Scr.		
Fristående skärmar				
	Fristående ljudabsorberande sidoskärm 480x365x35 mm med fot / fat i trä (ø 250mm) Fot/fat finns i hårdvaxolja ek samt i våra standardbetser i ask och ek.	34 xx 09147-x	prisgrupp 1 prisgrupp 2 prisgrupp 3	3 326 3 552 3 780
	Fristående ljudabsorberande sidoskärm, 480x365x35 mm. Inkl fot i pulverlackat stål. Välj färg på foten; vit eller svart.	34 xx 03374-x	prisgrupp 1 prisgrupp 2 prisgrupp 3	2 616 2 780 3 030
	Fristående ljudabsorberande sidoskärm, 780x350x35 mm. Inkl fot i pulverlackat stål. Välj färg på foten; vit eller svart.	34 xx 06360-x	prisgrupp 1 prisgrupp 2 prisgrupp 3	3 240 3 566 3 889
	Fristående ljudabsorberande sidoskärm, 1170x365x35 mm. Inkl fot i pulverlackat stål. Välj färg på foten; vit eller svart.	34 xx 04360-x	prisgrupp 1 prisgrupp 2 prisgrupp 3	4 925 5 278 5 756
	Fristående ljudabsorberande sidoskärm, 1370x365x35 mm. Inkl fot i pulverlackat stål. Välj färg på foten; vit eller svart.	34 xx 04361-x	prisgrupp 1 prisgrupp 2 prisgrupp 3	5 069 5 462 5 956
	Pennfack till fristående sidoskärm	34 31 03357 34 37 03357	Vit Svart	613 613
Skärmar för Hub				
	Ljudabsorberande, tygklädd bordsskärm 980x265x35 mm, för fäste i Hub. Inkl vita eller svarta skärmfästen.	34 xx 03375-x	prisgrupp 1 prisgrupp 2 prisgrupp 3	3 151 3 378 3 680
	Ljudabsorberande, tygklädd bordsskärm 1400x365x35 mm, för fäste i Hub. Inkl vita eller svarta skärmfästen.	34 xx 04358-x	prisgrupp 1 prisgrupp 2 prisgrupp 3	3 602 3 834 4 182
	Ljudabsorberande, tygklädd bordsskärm 1600x365x35 mm, för fäste i Hub. Inkl vita eller svarta skärmfästen.	34 xx 04359-x	prisgrupp 1 prisgrupp 2 prisgrupp 3	3 760 4 038 4 403

Illustration	Beskrivning	Artikelnummer	Prisgrupp	Pris
Prime Design: Fredrik Mattson				
Prime STOL				
	<ul style="list-style-type: none"> • Helklädd konferens- eller mötesstol. • Sits av formgjutet HR-skum på plywood, formgjuten rygg med metallinlägg. • CMHR-skum mot tillägg 613:-. • 4-vingat aluminiumstativ med hjul, roterbart, med dämpning. • 5-vingat aluminiumstativ med hjul, höj/sänkbart 43-55 cm. • 5-vingat aluminiumstativ med hjul och justerbart fotstöd, höj/sänkbart 60-80 cm. • Stålbän • Hjul har rullbana polyuretan, lämplig för alla golv. • Pris för stolar i läder i mindre antal än 2st; mot offert. • För mer produktinformation se www.horreds.se <p>Kulörer stativ::</p> <ul style="list-style-type: none"> • Svart RAL 9005 (37) - standard. • Tillvalskulörer RAL: 1019 Grey beige (3H), 1024 Ochre yellow (3G), 3007 Black red (3D), 5008 Grey blue (3C), 6009 Fir green (3L), 6013 Reed green (3K), 7039 Quarts grey (3J), 7044 Silk grey (3A), 9016 Traffic white (31). (<i>gäller ej art 30A</i>) • Polerad ovansida (13): mot tilläggskostnad. (<i>gäller ej art 40A</i>) 			
	<p>4-vingat svart aluminiumstativ med hjul. Fast höjd, vipp, roterbar, dämpning.</p> <p>*OBS Läder: minimum antal 2 st i samma kulör</p> <p><i>Tillägg för tillvalskulörer (svarta hjul / vipp)</i> <i>Tillägg polerat stativ (svarta hjul, vipp + swivel)</i> <i>Tillägg för intervallbromsade hjul</i></p>	<p>50 xx 20A-xxx</p> <p>50 yy 20A-xxx</p> <p>50 13 20A-xxx</p> <p>50 xx 22A-xxx</p>	<p>Prisgrupp 1 Prisgrupp 2 Prisgrupp 3 Prisgrupp 4 Prisgrupp 5 Prisgrupp 6 Prisgrupp 7 Läder*</p>	<p>9 160 9 541 9 946 10 350 10 826 11 469 12 373 13 452</p> <p>695 258 245</p>
	<p>5-vingat svart aluminiumstativ med hjul. Höj/sänkbar 43-55cm, vipp, roterbar.</p> <p>*OBS Läder: minimum antal 2 st i samma kulör</p> <p><i>Tillägg för tillvalskulörer (svarta hjul / vipp)</i> <i>Tillägg polerat stativ (svarta hjul, vipp + swivel)</i> <i>Tillägg för intervallbromsade hjul</i></p>	<p>50 xx 10A-xxx</p> <p>50 yy 10A-xxx</p> <p>50 13 10A-xxx</p> <p>50 xx 12A-xxx</p>	<p>Prisgrupp 1 Prisgrupp 2 Prisgrupp 3 Prisgrupp 4 Prisgrupp 5 Prisgrupp 6 Prisgrupp 7 Läder*</p>	<p>9 317 9 697 10 102 10 507 10 983 11 626 12 530 13 608</p> <p>695 258 245</p>

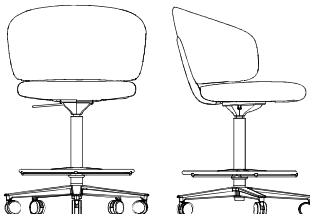
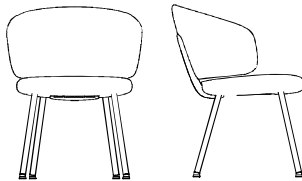
 <p>Sitthöjd: 60-80cm Bredd: 60cm Höjd: 97-117cm Djup: 60cm</p>	<p>Prime High 5-vingat svart aluminiumstativ med hjul. Höj/sänkbart 60-80cm, vipp, roterbar. Intervallbromsade hjul. Justerbart fotstöd svart/krom</p> <p>*OBS Läder: minimum antal 2 st i samma kulör</p> <p><i>Tillägg polerat stativ (svarta hjul, vipp + swivel)</i></p>	<p>50 37 30A-xxx</p> <p>50 13 30A-xxx</p>	<p>Prisgrupp 1 Prisgrupp 2 Prisgrupp 3 Prisgrupp 4 Prisgrupp 5 Prisgrupp 6 Prisgrupp 7 Läder*</p>	<p>10 909 11 289 11 694 12 098 12 574 13 217 14 121 15 200</p> <p>258</p>
 <p>Sitthöjd: 46cm Bredd: 60cm Höjd: 82cm Djup: 57cm</p>	<p>Prime med 4 st stälben Svart RAL 9005 (37) alternativt tillvalskulörer</p> <p>*OBS Läder: minimum antal 2 st i samma kulör</p> <p><i>Tillägg för filttassar</i></p>	<p>50 xx 40A</p> <p>50 xx 40AF</p>	<p>Prisgrupp 1 Prisgrupp 2 Prisgrupp 3 Prisgrupp 4 Prisgrupp 5 Prisgrupp 6 Prisgrupp 7 Läder*</p>	<p>7 757 8 137 8 542 8 946 9 423 10 065 10 970 12 048</p> <p>95</p>

Illustration	Beskrivning	Artikelnummer	Prisgrupp	Pris
Grand Design: Thomas Bernstrand och Stefan Borselius				
	Grand STOL <ul style="list-style-type: none"> • Helklädd konferens eller mötesstol. Rygg i två höjder. • Sits av formgjutet HR-skum på plywood, formgjuten rygg med metallinlägg. • CMHR-skum mot tillägg 536:-. • Med karmstöd i massiv ek / ask alternativt svart läder. • Stolar i läder har alltid karmstöd i matchande läder. • Går även att beställa utan karmstöd. • 5-vingat aluminiumstativ med hjul i pulverlack (vitt och svart). Höj/sänk. • 4-vingat aluminiumstativ, med och utan hjul, i pulverlack (vitt och svart). • Lounge-modell med fotplatta och autoretur (vitt och svart). • Stativ med hjul har rullbana av polyuretan, lämplig för alla golv. • Pris för stolar i läder i mindre antal än 2 st; mot offert. • För mer produktinformation se www.horreds.se 			
	<p>Stativ: Vit RAL 9016 (31) Svart RAL 9005 (37)</p> <p>Karmstöd: Ek (03), Ask (06), Svart ask (86), Mörk ask (76), Vit ask (10), Vit ek (30)</p>			
5-VINGAD MED HJUL <ul style="list-style-type: none"> • Sitthöjd 44-49 cm • Höjd låg rygg 82-87 cm / Höjd hög rygg 104-109 cm • Bredd 67 cm • Höjd armstöd 63-69 cm • Djup 65 cm 				
 	Karmstol med låg rygg och karmstöd i massiv ek / ask (natur/vitpig./mörkbets). 5-vingat stativ, höj-sänkbart 44-49 cm, vipp Vit (31) Svart (37)	71 xx xx 11M-xxx 71 xx 97 11M-xxx 71 xx BL 11M-xxx 71 xx xx 12M-xxx 71 xx 00 11M-xxx	Prisgrupp 1 Prisgrupp 2 Prisgrupp 3 Prisgrupp 4 Prisgrupp 5 Prisgrupp 6 Prisgrupp 7 Läder*	11 727 12 052 12 420 12 788 13 200 13 655 14 306 14 993 371 245 -1 039
 	Karmstol med hög rygg och karmstöd i massiv ek / ask (natur/vitpig./mörkbets). 5-vingat stativ, höj-sänkbart 44-49 cm, vipp Vit (31) Svart (37)	71 xx xx 11H-xxx 71 xx 97 11H-xxx 71 xx BL 11H-xxx 71 xx xx 12H-xxx 71 xx 00 11H-xxx	Prisgrupp 1 Prisgrupp 2 Prisgrupp 3 Prisgrupp 4 Prisgrupp 5 Prisgrupp 6 Prisgrupp 7 Läder*	13 473 13 879 14 340 14 801 15 315 15 884 16 697 17 649 371 245 -1 039


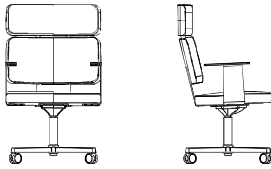
Illustration	Beskrivning	Artikelnummer	Prisgrupp	Pris
<p>4-VINGAD MED HJUL</p> <ul style="list-style-type: none"> • Sitthöjd 46 cm • Höjd låg rygg 84 cm / Höjd hög rygg 106 cm • Bredd inklusive armstöd 60 cm / exklusive armstöd 59 cm • Höjd armstöd 67cm • Djup 59 cm 				
	<p>Karmstol med låg rygg och karmstöd i massiv ek / ask (natur/vitpigmen./mörkbets).</p> <p>4-vingat stativ i fast höjd med hjul, vipp</p> <p>Vit (31) Svart (37)</p>	71 xx xx 20M-xxx	Prisgrupp 1	11 302
			Prisgrupp 2	11 628
			Prisgrupp 3	11 995
			Prisgrupp 4	12 364
			Prisgrupp 5	12 776
			Prisgrupp 6	13 231
			Prisgrupp 7	13 881
	<p>*OBS Läder: min. antal 2 st i samma kulör</p> <p>*OBS Stolar i läder har matchande karmstöd</p>	71 xx 97 20M-xxx	Läder*	14 566
	<p>Tillägg för karmstöd klädda i svart läder</p>	71 xx BL 20M-xxx		371
	<p>Tillägg för intervallbromsade hjul</p>	71 xx xx 22M-xxx		245
	<p>Avdrag för stol utan karmstöd</p>	71 xx 00 20M-xxx		-1 039
	<p>Karmstol med hög rygg och karmstöd i massiv ek / ask (natur/vitpigmen./mörkbets).</p> <p>4-vingat stativ i fast höjd med hjul, vipp</p> <p>Vit (31) Svart (37)</p>	71 xx xx 20H-xxx	Prisgrupp 1	13 056
			Prisgrupp 2	13 462
			Prisgrupp 3	13 923
			Prisgrupp 4	14 383
			Prisgrupp 5	14 898
			Prisgrupp 6	15 466
			Prisgrupp 7	16 280
	<p>*OBS Läder: min. antal 2 st i samma kulör</p> <p>*OBS Stolar i läder har matchande karmstöd</p>	71 xx 97 20H-xxx	Läder*	17 232
	<p>Tillägg för karmstöd klädda i svart läder</p>	71 xx BL 20H-xxx		371
	<p>Tillägg för intervallbromsade hjul</p>	71 xx xx 22H-xxx		245
	<p>Avdrag för stol utan karmstöd</p>	71 xx 00 20H-xxx		-1 039

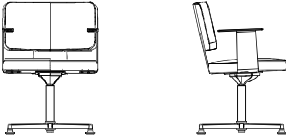
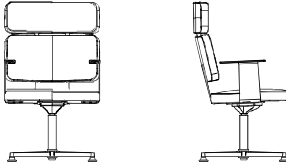
Illustration	Beskrivning	Artikelnummer	Prisgrupp	Pris
<p>4-VINGAD MED FÖTTER</p> <ul style="list-style-type: none"> • Sitthöjd 46 cm • Höjd låg rygg 84 cm / Höjd hög rygg 106 cm • Bredd inklusive armstöd 60 cm / exklusive armstöd 59 cm • Höjd armstöd 67cm • Djup 59 cm 				
	<p>Karmstol med låg rygg och karmstöd i massiv ek / ask (natur/vitpig./mörkbets)</p> <p>4-vingat stativ i fast höjd, vipp</p> <p>Vit (31) Svart (37)</p> <p><i>Glidfötter alltid svarta</i></p> <p>*OBS Läder: min. antal 2 st i samma kulör</p> <p>*OBS Stolar i läder har matchande karmstöd</p>	<p>71 xx xx 21M-xxx</p>	<p>Prisgrupp 1</p> <p>Prisgrupp 2</p> <p>Prisgrupp 3</p> <p>Prisgrupp 4</p> <p>Prisgrupp 5</p> <p>Prisgrupp 6</p> <p>Prisgrupp 7</p> <p>Läder*</p>	<p>11 047</p> <p>11 372</p> <p>11 741</p> <p>12 109</p> <p>12 521</p> <p>12 976</p> <p>13 626</p> <p>14 313</p>
	<p>Tillägg för karmstöd klädda i svart läder</p>	<p>71 xx BL 21M-xxx</p>		<p>371</p>
	<p>Avdrag för stol utan karmstöd</p>	<p>71 xx 00 21M-xxx</p>		<p>-1 039</p>
	<p>Karmstol med hög rygg och karmstöd i massiv ek / ask (natur/vitpig./mörkbets)</p> <p>4-vingat stativ i fast höjd, vipp</p> <p>Vit (31) Svart (37)</p> <p><i>Glidfötter alltid svarta</i></p> <p>*OBS Läder: min. antal 2 st i samma kulör</p> <p>*OBS Stolar i läder har matchande karmstöd</p>	<p>71 xx xx 21H-xxx</p>	<p>Prisgrupp 1</p> <p>Prisgrupp 2</p> <p>Prisgrupp 3</p> <p>Prisgrupp 4</p> <p>Prisgrupp 5</p> <p>Prisgrupp 6</p> <p>Prisgrupp 7</p> <p>Läder*</p>	<p>12 802</p> <p>13 208</p> <p>13 668</p> <p>14 129</p> <p>14 644</p> <p>15 212</p> <p>16 026</p> <p>16 977</p>
	<p>Tillägg för karmstöd klädda i svart läder</p>	<p>71 xx BL 21H-xxx</p>		<p>371</p>
	<p>Avdrag för stol utan karmstöd</p>	<p>71 xx 00 21H-xxx</p>		<p>-1 039</p>

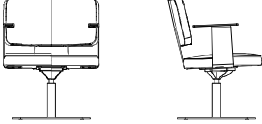
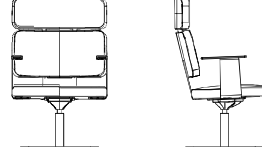

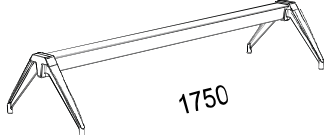
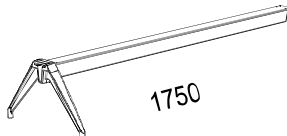
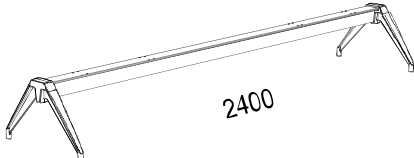
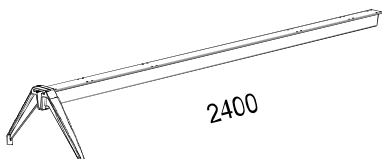




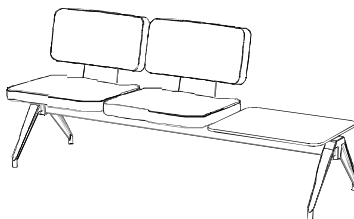
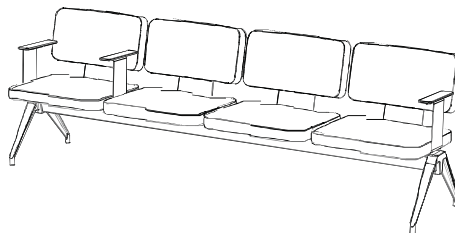
Illustration	Beskrivning	Artikelnummer	Prisgrupp	Pris
<p>LOUNGE-STOL MED FOTPLATTA</p> <ul style="list-style-type: none"> • Sitthöjd 41 cm • Höjd låg rygg 79 cm / Höjd hög rygg 101 cm • Bredd inklusive armstöd 60 cm / exklusive armstöd 59 cm • Höjd armstöd 67cm • Djup 59 cm 				
	<p>Karmstol med låg rygg och karmstöd i massiv ek / ask (natur/vitpig./mörkbets)</p> <p>Loungestativ i fast höjd med fotplatta, vipp och autoretur.</p> <p>Vit (31) Svart (37)</p>	71 xx xx 30M-xxx	Prisgrupp 1 Prisgrupp 2 Prisgrupp 3 Prisgrupp 4 Prisgrupp 5 Prisgrupp 6 Prisgrupp 7	11 701 12 026 12 395 12 763 13 175 13 630 14 280
	<p>*OBS Läder: min. antal 2 st i samma kulör</p> <p>*OBS Stolar i läder har matchande karmstöd</p>	71 xx 97 30M-xxx	Läder*	14 967
	<p>Tillägg för karmstöd klädda i svart läder</p>	71 xx BL 30M-xxx		371
	<p>Avdrag för stol utan karmstöd</p>	71 xx 00 30M-xxx		-1 039
	<p>Karmstol med hög rygg och karmstöd i massiv ek / ask (natur/vitpig./mörkbets)</p> <p>Loungestativ i fast höjd med fotplatta, vipp och autoretur.</p> <p>Vit (31) Svart (37)</p>	71 xx xx 30H-xxx	Prisgrupp 1 Prisgrupp 2 Prisgrupp 3 Prisgrupp 4 Prisgrupp 5 Prisgrupp 6 Prisgrupp 7	13 454 13 861 14 322 14 782 15 298 15 867 16 678
	<p>*OBS Läder: min. antal 2 st i samma kulör</p> <p>*OBS Stolar i läder har matchande karmstöd</p>	71 xx 97 30H-xxx	Läder*	17 631
	<p>Tillägg för karmstöd klädda i svart läder</p>	71 xx BL 30H-xxx		371
	<p>Avdrag för stol utan karmstöd</p>	71 xx 00 30H-xxx		-1 039

Illustration	Beskrivning	Artikelnummer	Prisgrupp	Pris
Grand Balk Design: Thomas Bernstrand och Stefan Borselius				
	<p>GRAND BALK Soffa</p> <ul style="list-style-type: none"> • Helklädd, byggbar balksoffa i sitthöjd 46 cm. • Balk och ben i återvunnen aluminium, pulverlackad. • Sittmodul av formgjutet HR-skum på plywood, formgjuten rygg med metallinlägg. • CMHR-skum mot tillägg 536:-. • Karmstöd i massiv ek / ask. Svart läder mot tillägg 371:-. • Karmstolar i läder har alltid läderklädda handtag som standard. • För mer produktinformation se www.horreds.se 			
	Fristående balk för 3st moduler Längd 1750mm	71 37 1750	Svart	9 341
	Balk vidarekoppling 3 st moduler Längd 1750mm, med 1 st ben. <i>Används tillsammans med fristående balk</i>	71 37 1750K	Svart	8 275
	Fristående balk för 4st moduler Längd 2400mm	71 37 2400	Svart	10 885
	Balk vidarekoppling 4 st moduler Längd 2400mm, med 1 st ben. <i>Används tillsammans med fristående balk</i>	71 37 2400K	Svart	9 819
	Sittmodul med svart ryggplatta. Inkl. klämfäste till balk. • Bredd 59cm • Djup 59cm • Höjd rygg 82cm (över golv) *OBS Läder: min. antal 2 st i samma kulör	71 37 00M-x	Prisgrupp 1 Prisgrupp 2 Prisgrupp 3 Prisgrupp 4 Prisgrupp 5 Prisgrupp 6 Prisgrupp 7 Läder*	7 060 7 417 7 772 8 126 8 538 9 083 9 902 10 589
	Tillägg för karmstöd, höger / vänster OBS: Pris per styck Svart fäste med karmstöd i massiv ek / ask, klarlackad / betsad i standardbets.	71 xx37 08129H 71 xx37 08129V	svart / trä svart / trä	519 519
	Bordsskiva 480x300mm, inkl klämfäste, motsvarar 1/2 modul. Kantlistad och falsad profil.	71 xx37 -300	Fanér Laminat Desktop	1 846 1 846 1 846
	Bordsskiva 480x600mm, inkl klämfäste, motsvarar 1 modul. Kantlistad och falsad profil.	71 xx37 -600	Fanér Laminat Desktop	3 183 3 183 3 183

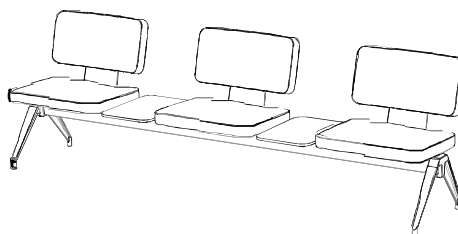
	El / laddning i bordsskiva - krävs 2st / bord.					
	Eluttag	935	PM50	Svart	567	
	2x USB-C laddare	935	PM52	Svart	1 292	
	Kabelstrumpa i textil 1500mm	29	37	1500	Svart	1 065

Prisexempel 1:

Fristående balk för 3st moduler	art nr 71 37 1750	Material	Antal	Styckpris	Total
Sittmodul med svart ryggplatta inkl fäste	art 71 37 00M-x	Svart	1	9 341	9 341
Bordsskiva 480x600 mm, inkl klämfäste	art 71 06 37-600	Tyg PG 1	2	7 060	14 120
		Ask	1	3 183	3 183
					26 644

Prisexempel 2:

Fristående balk för 4st moduler	art nr 71 37 2400	Material	Antal	Styckpris	Total
Sittmodul med svart ryggplatta inkl fäste	art 71 37 00M-x	Svart	1	10 885	10 885
Karmstöd höger	art 71 37 06 08129H	Tyg PG 1	4	7 060	28 240
Karmstöd vänster	art 71 37 06 08129V	Svart/ask	1	519	519
		Svart/ask	2	519	1 038
					39 125

Prisexempel 3:

Fristående balk för 4st moduler	art nr 71 37 2400	Material	Antal	Styckpris	Total
Sittmodul med svart ryggplatta inkl fäste	art 71 37 00M-x	Svart	1	10 885	10 885
Bordsskiva 480x300 mm, inkl klämfäste	art 71 06 37-300	Tyg PG 1	3	7 060	21 180
		Ask	2	1 846	3 692
					35 757

Hörnuppställningar / andra längder; kontakta oss för offert.

Glove Design: Fredrik Mattson**Glove Medium och High**

- Helklädd mötesstol med medium eller hög rygg.. Välj mellan 6 olika benalternativ.
- Stomme av formgjutet kallsaum (HR) med metallram. CMHR-skum som tillval (+ 319:-).
- Stativ med hjul har rullbana av polyuretan, lämplig för alla golv.
- Utvalda stativ finns i tillvalskulörer, övriga mot offert.
- Tillvalskulörer RAL: 1019 Grey beige (3H), 1024 Ochre yellow (3G), 3007 Black red (3D), 5008 Grey blue (3C), 6009 Fir green (3L), 6013 Reed green (3K), 7039 Quartz grey (3J), 7044 Silk grey (3A) och Traffic white (31)
- För tygval; se Tyger - Prisgrupper. Önskas annat tyg; kontakta oss för offert.
- Kanalsydd klädsel Bolster finns som tillval i prisgrupp 1-7 exkl. konstläder.



5-vingat aluminiumstativ med vipp.
Justerbar höjd 43-53 cm.
Färger: svart, polerat och,
tillvalskulörer.



4-vingat aluminiumstativ med hjul
och vipp. Fast höjd 46 cm.
Färger: svart, polerat och
tillvalskulörer.



4-vingat aluminiumstativ med glidfötter
och vipp. Fast höjd 46 cm.
Färger: svart, polerat och tillvalskulörer.



4-bent stålstativ.
Färger: svart, vitt och krom.



Träben i ek och ask natur.
Tillval: vitpigment ek, vitpigment
ask; mörkbetsad ask, svartbetsad
ask, Burgundy ask, Conifer ask,
Smokey Blue ask, Olive ask och
Mushroom ask.

NYHET
Bild kommer
snart!

Stälben i svart och
tillvalskulörer.

Glove Bolster Cover

Har du en Glove som behöver förnyas?

Glove Bolster Cover är ett överdrag till Glove High och Medium.

Överdraget Bolster ger inte bara Glove ett nytt liv, utan även en ny karaktär.

En figursydd, lösare och något mer komfortabel sittupplevelse.



- För mer produktinformation se www.horreds.se


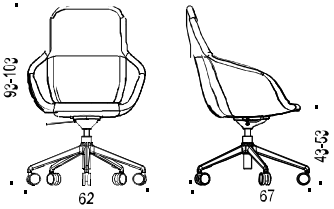
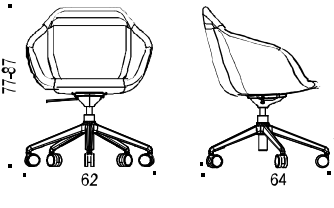
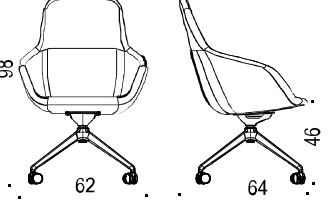
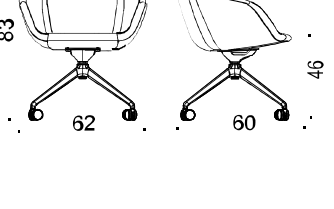
Illustration	Beskrivning	Artikelnummer	Prisgrupp	Pris
Glove Design: Fredrik Mattson				
Glove STOL				
	<p>Stol, hög rygg 5-vingat aluminiumstativ med vipp, roterbart, justerbar höjd 43-53 cm. Stativ svart (37).</p> <p><i>*OBS! Läder: min. antal 2 st i samma kulör</i> <i>Tillägg för Bolster klädsel pg 1-7 (ej konstläder)</i> <i>Tillägg för intervallbromsade hjul</i> <i>Tillägg för polerat stativ, svart vipp</i> <i>Tillägg för gunga med justerbar hårdhet</i> <i>Tillägg f. tillvalskulör på stativ (svarta hjul/vipp)</i></p>	<p>51 37 51H01-xxx</p> <p>51 xx 51H0B-xxx</p> <p>51 xx 51HI1-xxx</p> <p>51 13 51H01-xxx</p> <p>51 xx 52H01-xxx</p> <p>51 yy 51H01-xxx</p>	<p>Prisgrupp 1 9 478 Prisgrupp 2 9 915 Prisgrupp 3 10 409 Prisgrupp 4 10 904 Prisgrupp 5 11 457 Prisgrupp 6 12 066 Prisgrupp 7 12 940 Läder* 13 445</p> <p>1 248 241 489 861 695</p>	
	<p>Stol, medium rygg 5-vingat aluminiumstativ med vipp, roterbart, justerbar höjd 43-53 cm. Stativ svart (37).</p> <p><i>*OBS! Läder: min. antal 2 st i samma kulör</i> <i>Tillägg för Bolster klädsel pg 1-7 (ej konstläder)</i> <i>Tillägg för intervallbromsade hjul</i> <i>Tillägg för polerat stativ, svart vipp</i> <i>Tillägg för gunga med justerbar hårdhet</i> <i>Tillägg f. tillvalskulör på stativ (svarta hjul/vipp)</i></p>	<p>51 37 51M01-xxx</p> <p>51 xx 51M0B-xxx</p> <p>51 xx 51MI1-xxx</p> <p>51 13 51M01-xxx</p> <p>51 xx 52M01-xxx</p> <p>51 yy 51M01-xxx</p>	<p>Prisgrupp 1 8 768 Prisgrupp 2 9 147 Prisgrupp 3 9 576 Prisgrupp 4 10 005 Prisgrupp 5 10 483 Prisgrupp 6 11 012 Prisgrupp 7 11 768 Läder* 12 900</p> <p>1 248 241 489 861 695</p>	
	<p>Stol, hög rygg 4-vingat aluminiumstativ med hjul och vipp, roterbart. Stativ svart (37)</p> <p><i>*OBS! Läder: min. antal 2 st i samma kulör</i> <i>Tillägg för Bolster klädsel pg 1-7 (ej konstläder)</i> <i>Tillägg för polerat stativ (svart vipp)</i> <i>Tillägg f. tillvalskulör på stativ (svarta hjul/vipp)</i></p>	<p>51 37 31H01-xxx</p> <p>51 xx 31H0B-xxx</p> <p>51 13 31H01-xxx</p> <p>51 yy 31H01-xxx</p>	<p>Prisgrupp 1 9 072 Prisgrupp 2 9 510 Prisgrupp 3 10 005 Prisgrupp 4 10 498 Prisgrupp 5 11 052 Prisgrupp 6 11 661 Prisgrupp 7 12 535 Läder* 13 039</p> <p>1 248 377 567</p>	
	<p>Stol, medium rygg 4-vingat aluminiumstativ med hjul och vipp, roterbart. Stativ svart (37)</p> <p><i>*OBS! Läder: min. antal 2 st i samma kulör</i> <i>Tillägg för Bolster klädsel pg 1-7 (ej konstläder)</i> <i>Tillägg för polerat stativ, svart vipp</i> <i>Tillägg f. tillvalskulör på stativ (svarta hjul/vipp)</i></p>	<p>51 37 31M01-xxx</p> <p>51 xx 31M0B-xxx</p> <p>51 13 31M01-xxx</p> <p>51 yy 31M01-xxx</p>	<p>Prisgrupp 1 8 364 Prisgrupp 2 8 742 Prisgrupp 3 9 170 Prisgrupp 4 9 600 Prisgrupp 5 10 078 Prisgrupp 6 10 606 Prisgrupp 7 11 362 Läder* 12 495</p> <p>1 248 377 567</p>	

Illustration	Beskrivning	Artikelnummer	Prisgrupp	Pris
	<p>Stol, hög rygg 4-vingat aluminiumstativ med glidfötter och vipp, roterbart. Stativ svart (37)</p> <p><i>*OBS! Läder: min. antal 2 st i samma kulör</i> <i>Tillägg för Bolster klädsel pg 1-7 (ej konstläder)</i> <i>Tillägg polerat stativ, svart vipp</i> <i>Tillägg för filttassar</i> <i>Tillägg för autoretur</i> <i>Tillägg för tillvalskulör på stativ (svart vipp)</i></p>	<p>51 37 32H01-xxx</p> <p>51 xx 32H0B-xxx</p> <p>51 13 32H01-xxx</p> <p>51 xx 32HF1-xxx</p> <p>51 xx 33H01-xxx</p> <p>51 yy 32H01-xxx</p>	<p>Prisgrupp 1 Prisgrupp 2 Prisgrupp 3 Prisgrupp 4 Prisgrupp 5 Prisgrupp 6 Prisgrupp 7 Läder*</p>	<p>8 825 9 261 9 755 10 249 10 802 11 413 12 285 12 788 1 248 376 98 411 695</p>
	<p>Stol, medium rygg 4-vingat aluminiumstativ med glidfötter och vipp, roterbart. Stativ svart (37)</p> <p><i>*OBS! Läder: min. antal 2 st i samma kulör</i> <i>Tillägg för Bolster klädsel pg 1-7 (ej konstläder)</i> <i>Tillägg polerat stativ, svart vipp</i> <i>Tillägg för filttassar</i> <i>Tillägg för autoretur</i> <i>Tillägg för tillvalskulör på stativ (svart vipp)</i></p>	<p>51 37 32M01-xxx</p> <p>51 xx 32M0B-xxx</p> <p>51 13 32M01-xxx</p> <p>51 xx 32MF1-xxx</p> <p>51 xx 33M01-xxx</p> <p>51 yy 32M01-xxx</p>	<p>Prisgrupp 1 Prisgrupp 2 Prisgrupp 3 Prisgrupp 4 Prisgrupp 5 Prisgrupp 6 Prisgrupp 7 Läder*</p>	<p>8 117 8 495 8 925 9 352 9 832 10 361 11 118 12 249 1 248 376 98 411 695</p>
	<p>Stol, hög 4-bent stålstativ Stativ vitt (31) alt svart (37).</p> <p><i>*OBS! Läder: min. antal 2 st i samma kulör</i> <i>Tillägg för Bolster klädsel pg 1-7 (ej konstläder)</i> <i>Tillägg för stativ i krom (13)</i></p>	<p>51 xx 20H01-xxx</p> <p>51 xx 20H0B-xxx</p> <p>51 13 20H01-xxx</p>	<p>Prisgrupp 1 Prisgrupp 2 Prisgrupp 3 Prisgrupp 4 Prisgrupp 5 Prisgrupp 6 Prisgrupp 7 Läder*</p>	<p>7 128 7 564 8 059 8 552 9 105 9 716 10 588 11 092 1 248 322</p>
	<p>Stol, medium 4-bent stålstativ Stativ vitt (31) alt svart (37).</p> <p><i>*OBS! Läder: min. antal 2 st i samma kulör</i> <i>Tillägg för Bolster klädsel pg 1-7 (ej konstläder)</i> <i>Tillägg för stativ i krom (13)</i></p>	<p>51 xx 20M01-xxx</p> <p>51 xx 20M0B-xxx</p> <p>51 13 20M01-xxx</p>	<p>Prisgrupp 1 Prisgrupp 2 Prisgrupp 3 Prisgrupp 4 Prisgrupp 5 Prisgrupp 6 Prisgrupp 7 Läder*</p>	<p>6 418 6 795 7 224 7 653 8 132 8 660 9 417 10 550 1 248 322</p>

Illustration	Beskrivning	Artikelnummer	Prisgrupp	Pris
	<p>Stol, hög 4 st träben Stativ ek (03) alt ask (06).</p> <p><i>*OBS! Läder: min. antal 2 st i samma kulör</i> <i>Tillägg för Bolster klädsel pg 1-7 (ej konstläder)</i> <i>Tillägg f. betsade ben: vit ek (30) svart ask (86)</i> <i>vit ask (10), mörk ask (76), Burgundy ask (C8),</i> <i>Conifer ask (D3) Smokey Blue ask (D4),</i> <i>Olive ask (D6) och Mushroom ask (D7).</i></p>	<p>51 xx 15H01-xxx</p> <p>51 xx 15H0B-xxx</p> <p>51 xx 15H01-xxx</p>	<p>Prisgrupp 1 Prisgrupp 2 Prisgrupp 3 Prisgrupp 4 Prisgrupp 5 Prisgrupp 6 Prisgrupp 7 Läder*</p>	<p>8 146 8 582 9 076 9 570 10 123 10 734 11 607 12 110 1 248 680</p>
	<p>Stol, medium 4 st träben Stativ ek (03) alt ask (06).</p> <p><i>*OBS! Läder: min. antal 2 st i samma kulör</i> <i>Tillägg för Bolster klädsel pg 1-7 (ej konstläder)</i> <i>Tillägg f. betsade ben: vit ek (30) svart ask (86)</i> <i>vit ask (10), mörk ask (76), ask Burgundy (C8),</i> <i>Conifer ask (D3) Smokey Blue ask (D4),</i> <i>Olive ask (D6) och Mushroom ask (D7).</i></p>	<p>51 xx 15M01-xxx</p> <p>51 xx 15M0B-xxx</p> <p>51 xx 15M01-xxx</p>	<p>Prisgrupp 1 Prisgrupp 2 Prisgrupp 3 Prisgrupp 4 Prisgrupp 5 Prisgrupp 6 Prisgrupp 7 Läder*</p>	<p>7 540 7 918 8 345 8 774 9 252 9 782 10 538 11 671 1 248 680</p>
	<p style="text-align: center;">Nyhet!</p> <p>Stol, hög 4 st stålben Svart RAL 9005 (37) alternativt tillvalskulörer</p> <p><i>*OBS! Läder: min. antal 2 st i samma kulör</i> <i>Tillägg för Bolster klädsel pg 1-7 (ej konstläder)</i> <i>Tillägg för filtassar</i></p>	<p>51 xx 25H01-xxx</p> <p>51 xx 25H0B-xxx</p> <p>51 xx 25HF1-xxx</p>	<p>Prisgrupp 1 Prisgrupp 2 Prisgrupp 3 Prisgrupp 4 Prisgrupp 5 Prisgrupp 6 Prisgrupp 7 Läder*</p>	<p>7 013 7 450 7 944 8 438 8 991 9 602 10 474 10 978 1 248 98</p>
	<p style="text-align: center;">Nyhet!</p> <p>Stol, medium 4 st stålben Svart RAL 9005 (37) alternativt tillvalskulörer</p> <p><i>*OBS! Läder: min. antal 2 st i samma kulör</i> <i>Tillägg för Bolster klädsel pg 1-7 (ej konstläder)</i> <i>Tillägg för filtassar</i></p>	<p>51 xx 25M01-xxx</p> <p>51 xx 25M0B-xxx</p> <p>51 xx 25MF1-xxx</p>	<p>Prisgrupp 1 Prisgrupp 2 Prisgrupp 3 Prisgrupp 4 Prisgrupp 5 Prisgrupp 6 Prisgrupp 7 Läder*</p>	<p>6 556 6 933 7 362 7 791 8 270 8 798 9 555 10 688 1 248 98</p>



Illustration	Beskrivning	Artikelnummer	Prisgrupp	Pris
Glove Bolster Cover Design: Fredrik Mattson				
<p>Glove BOLSTER COVER</p> <ul style="list-style-type: none"> • Omklädnadstyg till Glove High och Medium. • Kanalsydd klädsel i tyger ur prisgrupp 1-7 med undantag av konstläder. • Med dragkedjor för enkel montering på befintlig stol. • För mer produktinformation se www.horreds.se 				
	Omklädnadstyg till Glove High med stålstativ	51 BHS -xxx	Prisgrupp 1	3 266
	Omklädnadstyg till Glove High med trästativ	51 BHT -xxx	Prisgrupp 2	3 715
			Prisgrupp 3	4 167
			Prisgrupp 4	4 619
			Prisgrupp 5	5 140
			Prisgrupp 6	5 832
			Prisgrupp 7	6 873
	Omklädnadstyg till Glove Medium med stålstativ	51 BMS -xxx	Prisgrupp 1	3 065
	Omklädnadstyg till Glove Medium med trästativ	51 BMT -xxx	Prisgrupp 2	3 473
			Prisgrupp 3	3 880
			Prisgrupp 4	4 290
			Prisgrupp 5	4 762
			p	5 390
			Prisgrupp 7	6 333




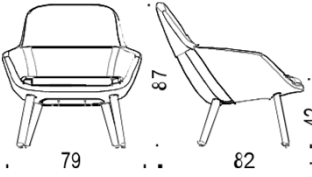

Illustration	Beskrivning	Artikelnummer	Prisgrupp	Pris
Glove Lounge Design: Fredrik Mattson				
Glove LOUNGEFÅTÖLJ				
	<ul style="list-style-type: none"> • Helklädd loungefåtölj i sitthöjd 42 cm, med sittdyna, dynan fixerad med kardborre. • Modell med träben nu även i sitthöjd 46 cm • Stomme av formgjutet kallsaum (HR) med metallram. • Tillägg för CMHR-skum: 1152:-. • Metallförstärkta träben i ek / ask. Klarlack alternativt bets. • 4-vingat aluminiumstativ i polerat, svart (9005) och tillvalskulörer. • För mer produktinformation se www.horreds.se 			
	<p>Fåtölj med träben. Svart metallförstärkning. Klarlackad ek (03) / ask (06) Sitthöjd 42 cm.</p> <p><i>Tillägg för sitthöjd 46 cm</i> <i>Tillägg f. betsade ben: vitp. ek (30) vitp.ask (10) svartb. ask (86), mörkb.ask (76), Burgundy ask (C8), Conifer ask (D3) Smokey Blue ask (D4), Olive ask (D6) och Mushroom ask (D7).</i></p>	<p>51 xx 10L01-xxx</p> <p>51 xx 15L01-xxx</p> <p>51 xx 10L01-xxx</p>	<p>Prisgrupp 1 12 270 Prisgrupp 2 12 866 Prisgrupp 3 13 540 Prisgrupp 4 14 215 Prisgrupp 5 14 969 Prisgrupp 6 15 803 Prisgrupp 7 16 994 Läder 19 058</p> <p>812</p> <p>648</p>	
	<p>Fåtölj med 4-vingat aluminiumstativ med fot, roterbart samt vipp. Svart (37) / Polerat (13)</p> <p><i>Tillägg för filttassar</i> <i>Tillägg för autoretur</i> <i>Tillägg för tillvalskulör* på stativ</i></p> <p><i>*RAL-kulörer: 1019 Grey beige (3H), 1024 Ochre yellow (3G), 3007 Black red (3D), 5008 Grey blue (3C), 6009 Fir green (3L), 6013 Reed green (3K), 7039 Quartz grey (3J), 7044 Silk grey (3A) och Traffic white (31).</i></p>	<p>51 xx 32L01-xxx</p> <p>51 xx 32LF1-xxx</p> <p>51 xx 33L01-xxx</p> <p>51 yy xxL01-xxx</p>	<p>Prisgrupp 1 14 046 Prisgrupp 2 14 601 Prisgrupp 3 15 230 Prisgrupp 4 15 858 Prisgrupp 5 16 561 Prisgrupp 6 17 338 Prisgrupp 7 18 447 Läder 20 370</p> <p>94</p> <p>353</p> <p>876</p>	


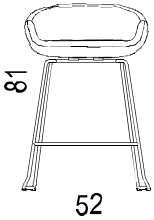
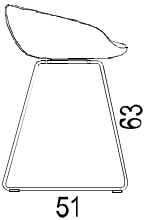


Illustration	Beskrivning	Artikelnummer	Prisgrupp	Pris
Glove Bar Design: Fredrik Mattson				
	<p>Glove Bar</p> <ul style="list-style-type: none"> • Helklädd sits av formgjutet kallsaum (HR) med metallram. • Medstativ av 12 mm tråd. • Tillägg för CMHR-skum: 271:- • För mer produktinformation se www.horreds.se <p><u>Medstativ:</u> Svart RAL 9005 slät gl.30 (37) (Andra färger mot offert)</p>			
	<p>Barstol med svart medstativ i sitthöjd 63cm</p> <p>*OBS! Läder: min. 2 st i samma kulör <i>Tillägg för glidfot med filt</i></p>	51 37 60B01-xxx	Prisgrupp 1 Prisgrupp 2 Prisgrupp 3 Prisgrupp 4 Prisgrupp 5 Prisgrupp 6 Prisgrupp 7 Läder*	5 146 5 362 5 607 5 853 6 127 6 430 6 864 9 039
		51 37		89
	<p>Barstol med svart medstativ i sitthöjd 78cm</p> <p>*OBS! Läder: min. 4st i samma kulör <i>Tillägg för glidfot med filt</i></p>	51 37 61B01-xxx	Prisgrupp 1 Prisgrupp 2 Prisgrupp 3 Prisgrupp 4 Prisgrupp 5 Prisgrupp 6 Prisgrupp 7 Läder*	5 628 5 844 6 090 6 336 6 611 6 913 7 348 9 521
		51 37 61BF1-xxx		89




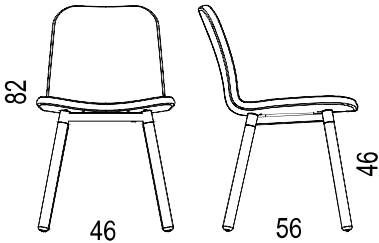
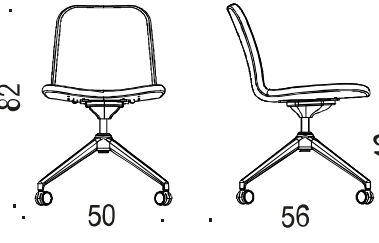
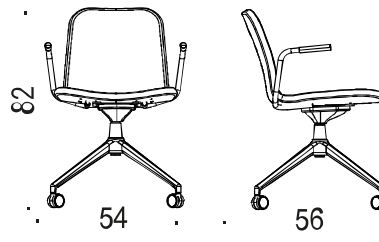
Illustration	Beskrivning	Artikelnummer	Prisgrupp	Pris
Cuba				
	<p>Cuba stol</p> <ul style="list-style-type: none"> • Helklädd sits av formpressad plywood med kallsaum. • Träben (cylindriska) i klarlackad massiv ek / ask. <p>Bets mot tillägg; Vitpigmenterad ek (30), vitpigmenterad ask (10) svartbetsad ask (86), mörkbetsad ask (76), Burgundy ask (C8), Conifer ask (D3), Smokey Blue ask (D4, Olive ask (D6), Mushroom ask (D7).</p> <ul style="list-style-type: none"> • 4-vingat svart (RAL 9005 slät) aluminiumstativ med / utan hjul. Tillvalskulörer mot tillägg, se sid 171. • 4-bent stålstativ svart RAL 9005 slät. 			
	<p>Stol</p> <p>Träben (cylindriska) i massiv ek / ask, klarlackade. Sitthöjd 46cm.</p> <p>Överdel i metall, svart RAL 9005</p> <p>Ek (03), Ask (06)</p> <p>*OBS! Läder: min. 4 st i samma kulör</p> <p><i>Tillägg för betsade ben</i></p>	<p>34 xx 1537-xxx</p> <p>34 xx 1037-xxx</p>	<p>Prisgrupp 1</p> <p>Prisgrupp 2</p> <p>Prisgrupp 3</p> <p>Prisgrupp 4</p> <p>Prisgrupp 5</p> <p>Prisgrupp 6</p> <p>Prisgrupp 7</p> <p>Läder*</p>	<p>4 184</p> <p>4 356</p> <p>4 552</p> <p>4 746</p> <p>4 966</p> <p>5 207</p> <p>5 552</p> <p>6 332</p> <p>648</p>
	<p>Stol</p> <p>4-vingat aluminiumstativ, med hjul, med fast höjd, vipp, rotation.</p> <p>Sitthöjd 46cm</p> <p>Svart RAL 9005</p> <p>*OBS! Läder: min. 4 st i samma kulör</p> <p><i>Tillägg för höj/sänk 42-52cm</i></p> <p><i>Tillägg för intervallbromsade hjul</i></p> <p><i>Tillägg tillv.kulör på stativ (svart vipp)</i></p>	<p>34 37 30-xxx</p> <p>34 37 34-xxx</p> <p>34 37 30I-xxx</p>	<p>Prisgrupp 1</p> <p>Prisgrupp 2</p> <p>Prisgrupp 3</p> <p>Prisgrupp 4</p> <p>Prisgrupp 5</p> <p>Prisgrupp 6</p> <p>Prisgrupp 7</p> <p>Läder*</p>	<p>4 940</p> <p>5 120</p> <p>5 326</p> <p>5 531</p> <p>5 760</p> <p>6 013</p> <p>6 376</p> <p>7 196</p> <p>228</p> <p>245</p> <p>695</p>
	<p>Karmstol</p> <p>4-vingat aluminiumstativ, med hjul, med fast höjd, vipp, rotation.</p> <p>Sitthöjd 46cm</p> <p>Svart RAL 9005</p> <p>*OBS! Läder: min. 4 st i samma kulör</p> <p><i>Tillägg för höj/sänk 42-52cm</i></p> <p><i>Tillägg för intervallbromsade hjul</i></p> <p><i>Tillägg tillv.kulör på stativ (svart vipp)</i></p>	<p>34 37 31-xxx</p> <p>34 37 35-xxx</p> <p>34 37 31I-xxx</p>	<p>Prisgrupp 1</p> <p>Prisgrupp 2</p> <p>Prisgrupp 3</p> <p>Prisgrupp 4</p> <p>Prisgrupp 5</p> <p>Prisgrupp 6</p> <p>Prisgrupp 7</p> <p>Läder*</p>	<p>5 932</p> <p>6 114</p> <p>6 318</p> <p>6 524</p> <p>6 753</p> <p>7 007</p> <p>7 368</p> <p>8 190</p> <p>228</p> <p>245</p> <p>870</p>

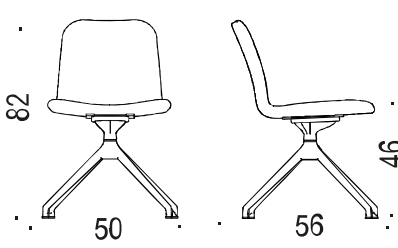
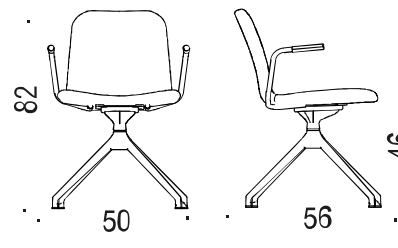
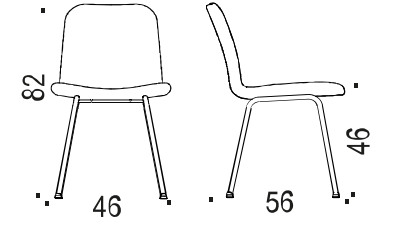
Illustration	Beskrivning	Artikelnummer	Prisgrupp	Pris
	<p>Stol 4-vingat aluminiumstativ, med glidfot, med fast höjd, vipp, rotation. Sithöjd 46cm Svart RAL 9005</p> <p><i>*OBS! Läder: min. 4 st i samma kulör</i> <i>Tillägg för filttassar</i> <i>Tillägg tillv.kulör på stativ (svart vipp)</i></p>	<p>34 37 32-xxx</p> <p>34 37 32F-xxx</p>	<p>Prisgrupp 1 Prisgrupp 2 Prisgrupp 3 Prisgrupp 4 Prisgrupp 5 Prisgrupp 6 Prisgrupp 7 Läder*</p>	<p>4 940 5 120 5 326 5 531 5 760 6 013 6 376 7 196 96 695</p>
	<p>Karmstol 4-vingat aluminiumstativ, med glidfot, med fast höjd, vipp, rotation. Sithöjd 46cm Svart RAL 9005</p> <p><i>*OBS! Läder: min. 4 st i samma kulör</i> <i>Tillägg för filttassar</i> <i>Tillägg tillv.kulör på stativ (svart vipp)</i></p>	<p>34 37 33-xxx</p> <p>34 37 33F-xxx</p>	<p>Prisgrupp 1 Prisgrupp 2 Prisgrupp 3 Prisgrupp 4 Prisgrupp 5 Prisgrupp 6 Prisgrupp 7 Läder*</p>	<p>5 932 6 114 6 318 6 524 6 753 7 007 7 368 8 190 96 870</p>
	<p>Stol 4-bent stålstativ i RAL9005 slät Sithöjd 46cm</p> <p><i>*OBS! Läder: min. 4 st i samma kulör</i> <i>Tillägg för glidfot i filt</i> <i>Tillägg tillv.kulör på stativ</i></p>	<p>34 37 20-xxx</p> <p>34 37 20F-xxx</p>	<p>Prisgrupp 1 Prisgrupp 2 Prisgrupp 3 Prisgrupp 4 Prisgrupp 5 Prisgrupp 6 Prisgrupp 7 Läder*</p>	<p>2 977 3 149 3 344 3 539 3 758 3 999 4 345 5 125 96 149</p>



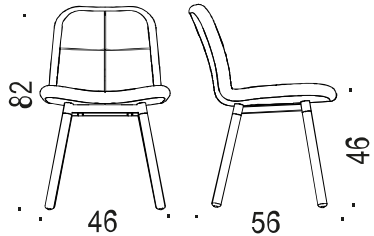
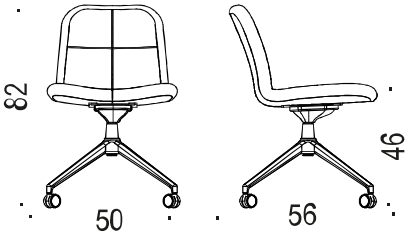
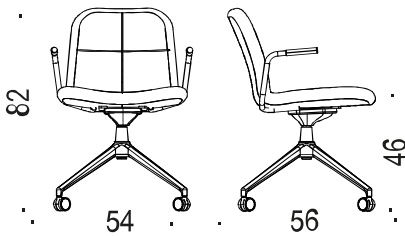

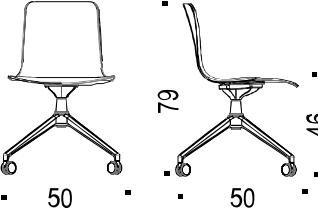

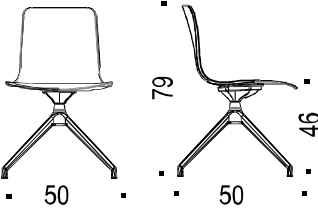
Illustration	Beskrivning	Artikelnummer	Prisgrupp	Pris
				
<h3>Cuba, quiltad klädsel</h3> <ul style="list-style-type: none"> • Helklädd sits av formpressad plywood med kallsaum. Quiltad klädsel som är utbytbar. • Träben i klarlackad massiv ek / ask. Bets mot tillägg; Bets mot tillägg; Vitpigmenterad ek (30), vitpigmenterad ask (10) svartbetsad ask (86), mörkbetsad ask (76), Burgundy ask (C8), Conifer ask (D3), Smokey Blue ask (D4), Olive ask (D6), Mushroom ask (D7). • 4-vingat svart (RAL 9005 slät) aluminiumstativ med / utan hjul. Tillvalskulörer mot tillägg. se sid 171. • 4-bent svart (RAL 9005 slät) stålstativ. Tillvalskulörer mot tillägg. • För mer produktinformation se www.horreds.se 				
		<p>Stol med quiltad klädsel Träben (cylindriska) i massiv ek / ask, klarlackade. Sitthöjd 46cm Överdel i metall, svart RAL 9005 Ek (03), Ask (06)</p> <p>*OBS! Läder: min. 4 st i samma kulör</p> <p><i>Tillägg för betsade ben</i></p>	<p>34Q xx 1537-xxx</p> <p>34Q xx 1537-xxx</p>	<p>Prisgrupp 1 4 695 Prisgrupp 2 4 921 Prisgrupp 3 5 172 Prisgrupp 4 5 421 Prisgrupp 5 5 702 Prisgrupp 6 6 027 Prisgrupp 7 6 496 Läder* 7 409</p> <p>648</p>
		<p>Stol med quiltad klädsel 4-vingat aluminiumstativ, med hjul, med fast höjd, vipp, rotation. Sitthöjd 46cm Svart RAL 9005</p> <p>*OBS! Läder: min. 4 st i samma kulör</p> <p><i>Tillägg för höj/sänk 42-52cm</i> <i>Tillägg för intervallbromsade hjul</i> <i>Tillägg tillv.kulör på stativ (svart vipp)</i></p>	<p>34Q 37 30-xxx</p> <p>34Q 37 34-xxx 34Q 37 301-xxx</p>	<p>Prisgrupp 1 5 451 Prisgrupp 2 5 685 Prisgrupp 3 5 946 Prisgrupp 4 6 205 Prisgrupp 5 6 496 Prisgrupp 6 6 833 Prisgrupp 7 7 320 Läder* 8 271</p> <p>228 245 695</p>
		<p>Karmstol med quiltad klädsel 4-vingat aluminiumstativ, med hjul, med fast höjd, vipp, rotation. Sitthöjd 46cm Svart RAL 9005</p> <p>*OBS! Läder: min. 4 st i samma kulör</p> <p><i>Tillägg för höj/sänk 42-52cm</i> <i>Tillägg för intervallbromsade hjul</i> <i>Tillägg tillv.kulör på stativ (svart vipp)</i></p>	<p>34Q 37 31-xxx</p> <p>34Q 37 35-xxx 34Q 37 311-xxx</p>	<p>Prisgrupp 1 6 443 Prisgrupp 2 6 679 Prisgrupp 3 6 938 Prisgrupp 4 7 198 Prisgrupp 5 7 489 Prisgrupp 6 7 827 Prisgrupp 7 8 312 Läder* 9 265</p> <p>228 245 870</p>

Illustration	Beskrivning	Artikelnummer	Prisgrupp	Pris
	<p>Stol med quiltad klädsel 4-vingat aluminiumstativ, med glidfot, med fast höjd, vipp, rotation. Sithöjd 46cm Svart RAL 9005</p> <p>*OBS! Läder: min. 4 st i samma kulör</p> <p><i>Tillägg för filttassar</i></p> <p><i>Tillägg tillv.kulör på stativ (svart vipp)</i></p>	<p>34Q 37 32-xxx</p> <p>34Q 37 32F-xxx</p>	<p>Prisgrupp 1</p> <p>Prisgrupp 2</p> <p>Prisgrupp 3</p> <p>Prisgrupp 4</p> <p>Prisgrupp 5</p> <p>Prisgrupp 6</p> <p>Prisgrupp 7</p> <p>Läder*</p>	<p>5 451</p> <p>5 685</p> <p>5 946</p> <p>6 205</p> <p>6 496</p> <p>6 833</p> <p>7 320</p> <p>8 271</p> <p>96</p> <p>695</p>
	<p>Karmstol med quiltad klädsel 4-vingat aluminiumstativ, med glidfot, med fast höjd, vipp, rotation. Sithöjd 46cm Svart RAL 9005</p> <p>*OBS! Läder: min. 4 st i samma kulör</p> <p><i>Tillägg för filttassar</i></p> <p><i>Tillägg tillv.kulör på stativ (svart vipp)</i></p>	<p>34Q 37 33-xxx</p> <p>34Q 37 33F-xxx</p>	<p>Prisgrupp 1</p> <p>Prisgrupp 2</p> <p>Prisgrupp 3</p> <p>Prisgrupp 4</p> <p>Prisgrupp 5</p> <p>Prisgrupp 6</p> <p>Prisgrupp 7</p> <p>Läder*</p>	<p>6 443</p> <p>6 679</p> <p>6 938</p> <p>7 198</p> <p>7 489</p> <p>7 827</p> <p>8 312</p> <p>9 265</p> <p>96</p> <p>870</p>
	<p>Stol med quiltad klädsel 4-bent stålstativ i RAL9005 slät Sithöjd 46cm</p> <p>*OBS! Läder: min. 4 st i samma kulör</p> <p><i>Tillägg för glidfot i filt</i></p> <p><i>Tillägg tillv.kulör på stativ</i></p>	<p>34Q 37 20-xxx</p> <p>34Q 37 20F-xxx</p>	<p>Prisgrupp 1</p> <p>Prisgrupp 2</p> <p>Prisgrupp 3</p> <p>Prisgrupp 4</p> <p>Prisgrupp 5</p> <p>Prisgrupp 6</p> <p>Prisgrupp 7</p> <p>Läder*</p>	<p>3 488</p> <p>3 714</p> <p>3 964</p> <p>4 214</p> <p>4 495</p> <p>4 819</p> <p>5 289</p> <p>6 202</p> <p>96</p> <p>149</p>

Illustration	Beskrivning	Artikelnummer	Prisgrupp	Pris
Base Design: Anderssen & Voll				
	<p>Base med 4-vingat hjulstativ</p> <ul style="list-style-type: none"> • Stol med formpressat sittskal • Helklädd med stoppning av kallsaum (CMHR) • Kanalsydd klädsel mot tillägg • 4-vingat aluminiumstativ med hjul och vipp • Hjul med rullbana av polyuretan, lämplig för alla golv • Pris för stolar i läder i mindre antal än 4 st; mot offert • För mer produktinformation se www.horreds.se <p><u>Kulörer stativ (xx):</u> 37 Svart (RAL 9005) 13 Polerat, mot pristilläg (Andra färger mot offert)</p>			
	<p>Stol, 4-vingat svart aluminiumstativ med hjul, fast höjd, vipp, helklädd</p> <p>*OBS! Läder: min antal 4 st i samma kulör Tillägg för tjockare, kanalsydd klädsel Tillägg för polerat stativ</p>	<p>65 A60 xx 97-xxx 65 A60 xx 97-xxx 65 A60 xx 97-xxx 65 A60 xx 97-xxx 65 A60 xx 97-xxx 65 A60 xx 97-xxx 65 A60 xx 97-xxx 65 A60 xx 97-xxx 65 A60 xx 97-xxx 65 B61 xx 97-xxx 65 A60 13 97-xxx</p>	<p>Prisgrupp 1 Prisgrupp 2 Prisgrupp 3 Prisgrupp 4 Prisgrupp 5 Prisgrupp 6 Prisgrupp 7 Läder*</p>	<p>6 082 6 295 6 537 6 778 7 050 7 349 7 774 8 742 526 394</p>
	<p>Base med 4-vingat benstativ</p> <ul style="list-style-type: none"> • Stol med formpressat sittskal • Helklädd med stoppning av kallsaum (CMHR) • Kanalsydd klädsel mot tillägg • 4-vingat aluminiumstativ med vipp • Filttassar mot tillägg • Pris för stolar i läder i mindre antal än 4 st; mot offert • För mer produktinformation se www.horreds.se <p><u>Kulörer stativ (xx):</u> 37 Svart (RAL 9005) (Andra färger mot offert)</p>			
	<p>Stol, 4-vingat svart aluminiumstativ utan hjul, fast höjd, vipp, helklädd</p> <p>*OBS! Läder: min antal 4 st i samma kulör Tillägg för tjockare, kanalsydd klädsel Tillägg för filtassas</p>	<p>65 A62 xx 97-xxx 65 A62 xx 97-xxx 65 A62 xx 97-xxx 65 A62 xx 97-xxx 65 A62 xx 97-xxx 65 A62 xx 97-xxx 65 A62 xx 97-xxx 65 A62 xx 97-xxx 65 A62 xx 97-xxx 65 B62 xx 97-xxx</p>	<p>Prisgrupp 1 Prisgrupp 2 Prisgrupp 3 Prisgrupp 4 Prisgrupp 5 Prisgrupp 6 Prisgrupp 7 Läder*</p>	<p>6 082 6 295 6 537 6 778 7 050 7 349 7 774 8 742 526 103</p>

Base Design: Anderssen & Voll**Base med 5-vingat hjulstativ**


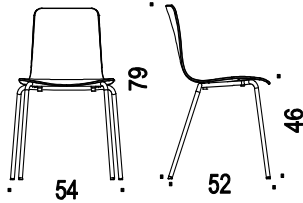
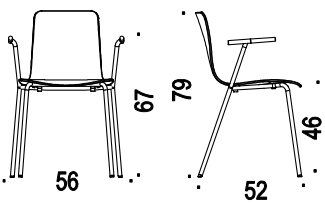
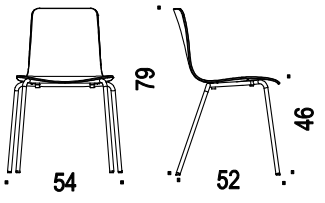
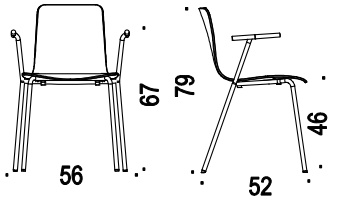
- Stol / karmstol med formpressat sittskal
 - Helklädd med stoppning av kallsaum (CMHR)
 - Kanalsydd klädsel mot tillägg
 - Hjul med rullbana av polyuretan, lämplig för alla golv
- Pris för stolar i läder i mindre antal än 4 st; mot offert
 - För mer produktinformation se www.horreds.se

Kulör stativ:

37 Svart Ral 9005

(Andra färger mot offert)

	Stol, 5-vingat svart stativ med hjul, fast höjd, vipp, helklädd	65 A50 37 97-xxx	Prisgrupp 1	7 111
		65 A50 37 97-xxx	Prisgrupp 2	7 324
		65 A50 37 97-xxx	Prisgrupp 3	7 565
		65 A50 37 97-xxx	Prisgrupp 4	7 806
		65 A50 37 97-xxx	Prisgrupp 5	8 077
		65 A50 37 97-xxx	Prisgrupp 6	8 376
		65 A50 37 97-xxx	Prisgrupp 7	8 802
		65 A50 37 97-xxx	Läder*	9 770
			<i>Tillägg för höj/sänk 44-53 cm</i>	65 A52 37 97-xxx
	<i>Tillägg för intervallbromsade hjul</i>	65 xxx 37 97-xxx		252
	<i>Tillägg för tjockare, kanalsydd klädsel</i>	65 B50 37 97-xxx		526

Base Design: Anderssen & Voll				
		<h3>Base med 4-bent stativ</h3> <ul style="list-style-type: none"> • Staplingsbar stol / karmstol med formpressat sittskal • Helklädd med stoppning av kallsaum. • Fanérad i klarlackad ek och mörkbetsad ask. • Stapelskydd i formpressad filt till klädda stolar • Rekommenderad stapelhöjd: max 8 st stolar • Kopplingsbar i utförande utan klädnad • Stativ av 19mm stålrör, armstöd av svart TPE, fötter i svart plast • Pris för stolar i läder i mindre antal än 4 st; mot offert • Kanalsydd klädsel mot tillägg. • För mer produktinformation se www.horreds.se <p><u>Kulörer stativ (xx):</u> 37 Svart (RAL 9005) 13 Krom, endast A11 och A10 (Andra färger mot offert)</p>		
		<p>Stol 4-bent svart alt. kromat stativ, helklädd, inkl stapelskydd i formpressad filt</p> <p>*OBS! Läder: min antal 4 st i samma kulör</p> <p><i>Tillägg för glidfötter med filt</i> <i>Tillägg för tjockare, kanalsydd klädsel</i></p>	<p>65 A11 xx 97-xxx</p> <p>65 A11 xx 97-xxx</p> <p>65 A11 xx 97-xxx</p> <p>65 A11 xx 97-xxx</p> <p>65 A11 xx 97-xxx</p> <p>65 A11 xx 97-xxx</p> <p>65 A11 xx 97-xxx</p> <p>65 A11 xx 97-xxx</p> <p>65 A11 xx 97-xxx</p> <p>65 A11 xx 97Fxxx</p> <p>65 B11 xx 97-xxx</p>	<p>Prisgrupp 1 5 067</p> <p>Prisgrupp2 5 280</p> <p>Prisgrupp3 5 522</p> <p>Prisgrupp 4 5 765</p> <p>Prisgrupp 5 6 034</p> <p>Prisgrupp 6 6 332</p> <p>Prisgrupp 7 6 758</p> <p>Läder * 7 725</p> <p>263</p> <p>526</p>
		<p>Stol 4-bent svart stativ, helklädd, Inkl stapelskydd i formpressad filt</p> <p>*OBS! Läder: min antal 4 st i samma kulör</p> <p><i>Tillägg för glidfötter med filt</i> <i>Tillägg för tjockare, kanalsydd klädsel</i></p>	<p>65 A21 37 97-xxx</p> <p>65 A21 37 97-xxx</p> <p>65 A21 37 97-xxx</p> <p>65 A21 37 97-xxx</p> <p>65 A21 37 97-xxx</p> <p>65 A21 37 97-xxx</p> <p>65 A21 37 97-xxx</p> <p>65 A21 37 97-xxx</p> <p>65 A21 37 97-xxx</p> <p>65 A21 37 97-xxx</p> <p>65 A21 37 97-xxx</p> <p>65 B21 37 97-xxx</p>	<p>Prisgrupp 1 6 732</p> <p>Prisgrupp2 6 945</p> <p>Prisgrupp3 7 186</p> <p>Prisgrupp 4 7 427</p> <p>Prisgrupp 5 7 698</p> <p>Prisgrupp 6 7 997</p> <p>Prisgrupp 7 8 423</p> <p>Läder * 9 391</p> <p>263</p> <p>526</p>
		<p>Stol 4-bent svart alt. kromat stativ med fanérat sittskal,</p> <p><i>Tillägg för kopplingsbeslag</i> <i>Tillägg för glidfötter med filt</i></p>	<p>65 A10 xx 03</p> <p>65 A10 xx 76</p> <p>65 A12 xx xx</p> <p>65 A10 xx xxF</p>	<p>Ek 3 543</p> <p>Mörb.ask 3 543</p> <p>575</p> <p>263</p>
		<p>Karmstol, 4-bent svart stativ med fanérat sittskal</p> <p><i>Tillägg för kopplingsbeslag</i> <i>Tillägg för glidfötter med filt</i></p>	<p>65 A20 37 03</p> <p>65 A20 37 76</p> <p>65 A22 37 xx</p> <p>65 A22 37 xxF</p>	<p>Ek 5 225</p> <p>Mörb.ask 5 225</p> <p>575</p> <p>263</p>

Base Design: Anderssen & Voll**Base med medstativ**

- Staplingsbar stol med formpressat sittskal
- Helklädd med stoppning av kallsaum
- Fanérad i klarlackad ek och mörkbetsad ask
- Medstativ av 12 mm tråd
- Stapelskydd i formpressad filt till klädda stolar
- Kopplingsbar i alla utföranden
- Pris för stolar i läder i mindre antal än 4 st; mot offert
- Kanalsydd klädsel mot tillägg.
- För mer produktinformation se www.horreds.se

Kulör stativ (37):

37 Svart (RAL 9005)

(Andra färger mot offert)

	<p>Stol med svart medstativ helklädd</p> <p>*OBS! Läder: min antal 4 st i samma kulör</p> <p><i>Tillägg för tjockare, kanalsydd klädsel</i></p> <p><i>Tillägg för glidfötter med filt</i></p> <p><i>Tillägg för kopplingsbeslag</i></p>	<p>65 A40 37 97-xxx</p> <p>65 A40 37 97-xxx</p> <p>65 A40 37 97-xxx</p> <p>65 A40 37 97-xxx</p> <p>65 A40 37 97-xxx</p> <p>65 A40 37 97-xxx</p> <p>65 A40 37 97-xxx</p> <p>65 A40 37 97-xxx</p> <p>65 A40 37 97-xxx</p> <p>65 B40 37 97-xxx</p> <p>65 A40 37 97-Fxxx</p> <p>65 A42 37 97-xxx</p>	<p>Prisgrupp 1</p> <p>Prisgrupp 2</p> <p>Prisgrupp 3</p> <p>Prisgrupp 4</p> <p>Prisgrupp 5</p> <p>Prisgrupp 6</p> <p>Prisgrupp 7</p> <p>Läder*</p>	<p>4 387</p> <p>4 600</p> <p>4 842</p> <p>5 083</p> <p>5 354</p> <p>5 652</p> <p>6 078</p> <p>7 045</p> <p>526</p> <p>103</p> <p>156</p>
	<p>Stol med svart medstativ</p> <p><i>Tillägg för glidfötter med filt</i></p> <p><i>Tillägg för kopplingsbeslag</i></p>	<p>65 A40 37 03</p> <p>65 A40 37 76</p> <p>65 A40 37 xxF</p> <p>65 A42 37 xx</p>	<p>Ek</p> <p>Mörkb. Ask</p>	<p>2 948</p> <p>2 948</p> <p>103</p> <p>156</p>



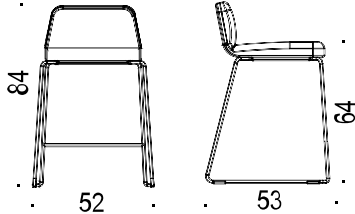
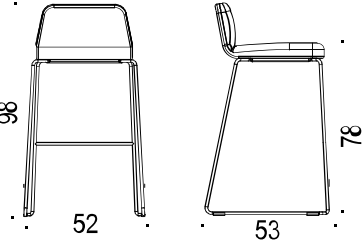
Illustration	Beskrivning	Artikelnummer	Prisgrupp	Pris
<h2>VX Barpall</h2>				
	<p>VX Barpall</p> <ul style="list-style-type: none"> • Helklädd sits av formpressad plywood med kallskum • Medstativ av 12mm tråd, staplingsbar 4 st • Stapelskydd i formpressad filt, antracitgrå • För mer produktinformation se www.horreds.se <p><u>Färg stativ:</u> Svart RAL 9005 (37)</p> <p><u>Tillvalskulörer:</u> RAL 3007 Black red (3D), RAL 5008 Grey blue (3C), RAL 6013 Reed green (3K), RAL 7044 Silk grey (3A)</p>			
	<p>Barpall med svart medstativ i sitthöjd 64cm</p> <p><i>*OBS! Läder: min. antal 2 i samma kulör</i></p> <p><i>Tillägg för tillvalskulörer</i></p> <p><i>Tillägg för glidfot med filt</i></p>	<p>34 37 07290-xxx</p> <p>34 yy 07290-xxx</p> <p>34 xx 07290Fxxx</p>	<p>Prisgrupp 1</p> <p>Prisgrupp 2</p> <p>Prisgrupp 3</p> <p>Prisgrupp 4</p> <p>Prisgrupp 5</p> <p>Prisgrupp 6</p> <p>Prisgrupp 7</p> <p>Läder*</p>	<p>4 266</p> <p>4 479</p> <p>4 719</p> <p>4 960</p> <p>5 230</p> <p>5 528</p> <p>5 952</p> <p>8 087</p> <p>232</p> <p>105</p>
	<p>Barpall med svart medstativ i sitthöjd 78cm</p> <p><i>*OBS! Läder: min. antal 2 i samma kulör</i></p> <p><i>Tillägg för tillvalskulörer</i></p> <p><i>Tillägg för glidfot med filt</i></p>	<p>34 37 07295-xxx</p> <p>34 yy 07295-xxx</p> <p>34 xx 07295Fxxx</p>	<p>Prisgrupp 1</p> <p>Prisgrupp 2</p> <p>Prisgrupp 3</p> <p>Prisgrupp 4</p> <p>Prisgrupp 5</p> <p>Prisgrupp 6</p> <p>Prisgrupp 7</p> <p>Läder*</p>	<p>4 440</p> <p>4 653</p> <p>4 895</p> <p>5 135</p> <p>5 405</p> <p>5 703</p> <p>6 127</p> <p>8 260</p> <p>232</p> <p>105</p>


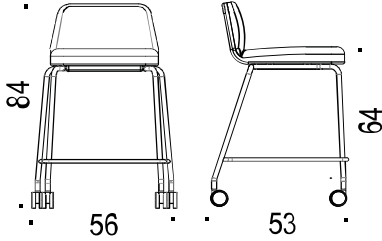



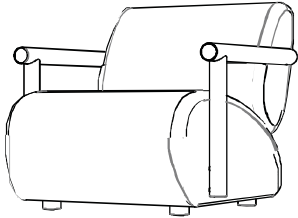
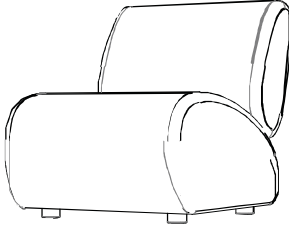
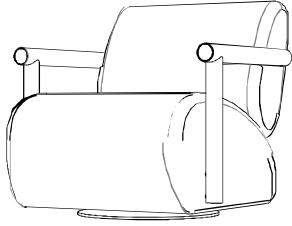
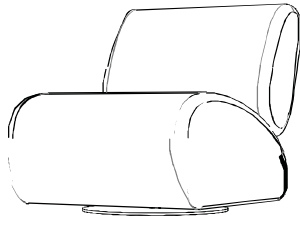
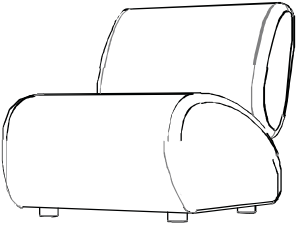
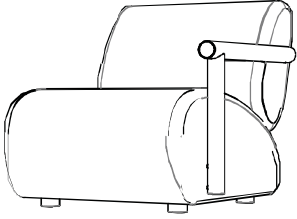
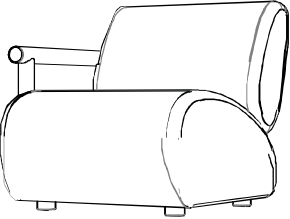
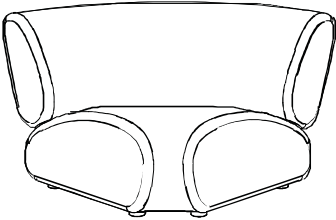
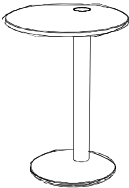
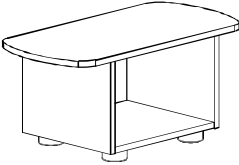
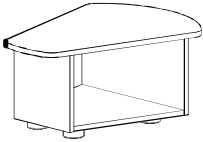
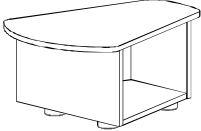
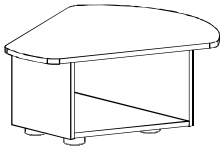
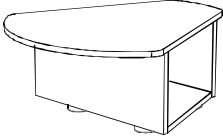
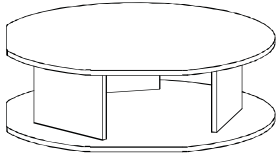
Illustration	Beskrivning	Artikelnummer	Prisgrupp	Pris
VX Barpall med hjul				
	<p>VX Barpall med hjul</p> <ul style="list-style-type: none"> • Helklädd sits av formpressad plywood med kallsaum. • Stativ av 19mm stålror, fotstöd av 14mm tråd. • Intervallbromsade hjul, rullbana av polyuretan, lämplig för alla golv. • Stapelskydd i formpressad filt, antracitgrå • För mer produktinformation se www.horreds.se <p><u>Färg stativ:</u> Svart RAL 9005 (37)</p> <p><u>Tillvalskulörer:</u> RAL 3007 Black red (3D), RAL 5008 Grey blue (3C), RAL 6013 Reed green (3K), RAL 7044 Silk grey (3A)</p>			
	<p>4-bent stativ med hjul, svart, sitthöjd 64cm.</p> <p>*OBS! Läder: min. antal 2 i samma kulör <i>Tillägg för tillvalskulörer</i></p>	<p>34 37 08993-xxx</p> <p>34 yy 08993-xxx</p>	<p>Prisgrupp 1 Prisgrupp 2 Prisgrupp 3 Prisgrupp 4 Prisgrupp 5 Prisgrupp 6 Prisgrupp 7 Läder*</p>	<p>4 765 4 978 5 218 5 459 5 729 6 027 6 451 8 585 232</p>

Illustration	Beskrivning	Artikelnummer	Prisgrupp	Pris
LOG Design: Studio Stockholm Arkitektur				
		<p>LOG Fåtölj / Modulsoffa</p> <p></p> <ul style="list-style-type: none"> • Helklädd fåtölj / modulsoffa i sitthöjd 41 cm. • Stomme i trä och metall med HR-skum. • Tillägg för CMHR 1288:- per sittmodul/fåtölj. • Ben i massiv ek, höjd 3 cm. • Vid olika tyg i sits och rygg gäller den högre tygklassens pris samt tilläggsavgift 1050:-. • Kopplingsbeslag, 1 st per skarv, beställes separat. • Läderklädda moduler mot offert.. • Konfigurator för att snabbt se pris för din önskade uppställning; se www.horreds.se/Produkter/Sittmöbler/Log • För mer produktinformation se www.horreds.se 		
				
Fåtöljer				
	<p>Fåtölj med armstöd. Fötter och armstöd i hårdvaxolja ek (D5) alt svartbetsad ek (73)</p> <ul style="list-style-type: none"> • Bredd 77cm • Höjd 74cm (höjd armstöd 56cm) • Djup 85cm • Sitthöjd 41cm <p>Ej kopplingsbar.</p>	27 xx 202-xxx	Prisgrupp 1 Prisgrupp 2 Prisgrupp 3 Prisgrupp 4 Prisgrupp 5 Prisgrupp 6 Prisgrupp 7	18 793 19 475 20 158 20 833 21 622 22 666 24 237
	<p>Fåtölj utan armstöd. Fötter i hårdvaxolja ek (D5) alt svartbetsad ek (73)</p> <ul style="list-style-type: none"> • Bredd 65cm • Höjd 74cm • Djup 85cm • Sitthöjd 41cm 	27 xx 200-xxx	Prisgrupp 1 Prisgrupp 2 Prisgrupp 3 Prisgrupp 4 Prisgrupp 5 Prisgrupp 6 Prisgrupp 7	13 055 13 737 14 420 15 095 15 884 16 928 18 498
	<p>Fåtölj snurrbar med autoretur och armstöd. Svart fotplatta. Armstöd i hårdvaxolja ek (D5) alt svartbetsad ek (73)</p> <ul style="list-style-type: none"> • Bredd 77cm • Höjd 74cm (höjd armstöd 56cm) • Djup 85cm • Sitthöjd 41cm <p>Ej kopplingsbar.</p>	27 xx 10202-xxx	Prisgrupp 1 Prisgrupp 2 Prisgrupp 3 Prisgrupp 4 Prisgrupp 5 Prisgrupp 6 Prisgrupp 7	22 329 23 012 23 694 24 370 25 158 26 202 27 773
	<p>Fåtölj, snurrbar med autoretur. Utan armstöd. Svart fotplatta.</p> <ul style="list-style-type: none"> • Bredd 65cm • Höjd 74cm • Djup 85cm • Sitthöjd 41cm <p>Ej kopplingsbar</p>	27 00 10200-xxx	Prisgrupp 1 Prisgrupp 2 Prisgrupp 3 Prisgrupp 4 Prisgrupp 5 Prisgrupp 6 Prisgrupp 7	16 591 17 274 17 956 18 631 19 421 20 464 22 035

	Modulsoffa			
	<p>Sittmodul med rygg. Fötter i hårdvaxolja ek (D5) alt svartbetsad ek (73)</p> <ul style="list-style-type: none"> • Bredd 65cm • Höjd 74cm • Djup 85cm • Sitthöjd 41cm <p>Kopplingsbeslag (1/skarv)</p>	27 xx 200-xxx	Prisgrupp 1 Prisgrupp 2 Prisgrupp 3 Prisgrupp 4 Prisgrupp 5 Prisgrupp 6 Prisgrupp 7	13 055 13 737 14 420 15 095 15 884 16 928 18 498 204
	<p>Sittmodul med rygg, armstöd vänster sida Fötter och armstöd i hårdvaxolja ek (D5) alt svartbetsad ek (73)</p> <ul style="list-style-type: none"> • Bredd 71cm • Höjd 74cm (höjd armstöd 56cm) • Djup 85cm • Sitthöjd 41cm <p>Kopplingsbeslag (1/skarv)</p>	27 xx 201-xxx	Prisgrupp 1 Prisgrupp 2 Prisgrupp 3 Prisgrupp 4 Prisgrupp 5 Prisgrupp 6 Prisgrupp 7	15 924 16 607 17 289 17 964 18 753 19 797 21 367 204
	<p>Sittmodul med rygg, armstöd höger sida Fötter och armstöd i hårdvaxolja ek (D5) alt svartbetsad ek (73)</p> <ul style="list-style-type: none"> • Bredd 71cm • Höjd 74cm (höjd armstöd 56cm) • Djup 85cm • Sitthöjd 41cm <p>Kopplingsbeslag (1/skarv)</p>	27 xx 203-xxx	Prisgrupp 1 Prisgrupp 2 Prisgrupp 3 Prisgrupp 4 Prisgrupp 5 Prisgrupp 6 Prisgrupp 7	15 924 16 607 17 289 17 964 18 753 19 797 21 367 204
	<p>Hörnmodul med rygg. Fötter i hårdvaxolja ek (D5) alt svartbetsad ek (73)</p> <ul style="list-style-type: none"> • Bredd 95cm • Höjd 74cm • Djup 95cm • Sitthöjd 41cm <p>Kopplingsbeslag (1/skarv)</p> <p>OBS: kopplas mot raka sittmoduler, ej mot kopplingsmoduler.</p>	27 xx 300-xxx	Prisgrupp 1 Prisgrupp 2 Prisgrupp 3 Prisgrupp 4 Prisgrupp 5 Prisgrupp 6 Prisgrupp 7	20 282 21 253 22 222 23 182 24 305 25 789 28 023 204
	<p>Laptopbord. Skiva, ben och fot i hårdvaxolja massiv ek alternativt svartbetsad ek Svarta metalldelar.</p> <ul style="list-style-type: none"> • Höjd 60cm • Skiva Ø40cm • Fot Ø30cm 	27 D5 09245 27 73 09245	Hårdv.oljad Svartbets	6 587 6 587

Kopplingsmoduler				
<ul style="list-style-type: none"> • Kopplingsmoduler i hårdvaxolja ek alternativt svartbetsad ek • Höjd 29cm • Avsedda för koppling mellan/till sittmoduler. • Ej avsedda som fristående bord • Eluttag som tillval 				
	Bordskoppling rak i hårdvaxolja ek alt svartbetsad ek. Höjd 29cm.	27 D5 09130 27 73 09130	Hårdv.oljad Svartbets	4 878 4 878
	Lika ovan men med håltagning för 1 st eluttag i framkant.	27 D5 09130K 27 73 09130K	Hårdv.oljad Svartbets	4 878 4 878
	Kopplingsbeslag (1/skarv)	27001		204
	Bordskoppling 30° invändig i hårdvaxolja ek alt svartbetsad ek. Höjd 29cm.	27 D5 09135I 27 73 09135I	Hårdv.oljad Svartbets	5 845 5 845
	Lika ovan men med håltagning för 1 st eluttag i framkant	27 D5 09135IK 27 73 09135IK	Hårdv.oljad Svartbets	5 845 5 845
	Kopplingsbeslag (1/skarv)	27001		204
	Bordskoppling 30° utvändig i hårdvaxolja ek alt svartbetsad ek. Höjd 29cm.	27 D5 09135U 27 73 09135U	Hårdv.oljad Svartbets	5 845 5 845
	Lika ovan men med håltagning för 1 st eluttag i framkant	27 D5 09135UK 27 73 09135UK	Hårdv.oljad Svartbets	5 845 5 845
	Kopplingsbeslag (1/skarv)	27001		204
	Bordskoppling 45° invändig i hårdvaxolja ek alt svartbetsad ek. Höjd 29cm.	27 D5 09140I 27 73 09140I	Hårdv.oljad Svartbets	6 176 6 176
	Lika ovan men med håltagning för 1 st eluttag i framkant	27 D5 09140IK 27 73 09140I	Hårdv.oljad Svartbets	6 176 6 176
	Kopplingsbeslag (1/skarv)	27001		204
	Bordskoppling 45° utvändig i hårdvaxolja ek alt svartbetsad ek. Höjd 29cm.	27 D5 09140U 27 73 09140U	Hårdv.oljad Svartbets	6 176 6 176
	Lika ovan men med håltagning för 1 st eluttag i framkant	27 D5 09140UK 27 73 09140UK	Hårdv.oljad Svartbets	6 176 6 176
	Kopplingsbeslag (1/skarv)	27001		204
	Bordskoppling hörn 90° i hårdvaxolja ek alt svartbetsad ek. Höjd 29cm. (ej tillgänglig med elluttag)	27 D5 09125 27 73 09125	Hårdv.oljad Svartbets	6 938 6 938
	Kopplingsbeslag (1/skarv)	27001		204

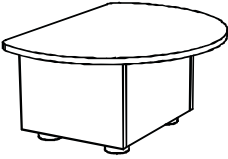
	<p>Bordskoppling / avslut i hårdvaxolja ek alt svartbetsad ek. Höjd 29cm. Kopplas mot rak sittmodul (ej hörnmodul) Bredd 45cm, höjd 29cm.</p>	<p>27 D5 09185 27 73 09185</p>	<p>Hårdv.oljad 5 159 Svartbets 5 159</p>		
	<p>Lika ovan men med håltagning för 1 st eluttag vänster sida.</p>	<p>27 D5 09185KV 27 73 09185KV</p>	<p>Hårdv.oljad 5 159 Svartbets 5 159</p>		
	<p>Lika ovan men med håltagning för 1 st eluttag höger sida</p>	<p>27 D5 09185KH 27 73 09185KH</p>	<p>Hårdv.oljad 5 159 Svartbets 5 159</p>		
	<p>Kopplingsbeslag (1/skarv)</p>	<p>27001</p>			204
	Eluttag till kopplingsmoduler				
	<p>Powerdot 1 x EI inklusive kabelgenomföring 51 mm.</p>	<p>935 -PM50 935 -PM50W</p>	<p>Svart 567 Vit 567</p>		
	<p>Powerdot 2 x USB-C PD laddare inklusive kabelgenomföring 51 mm.</p>	<p>935 -PM52 935 -PM52W</p>	<p>Svart 1 292 Vit 1 292</p>		


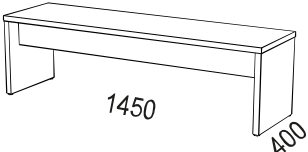
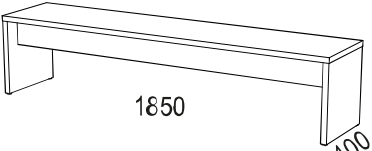
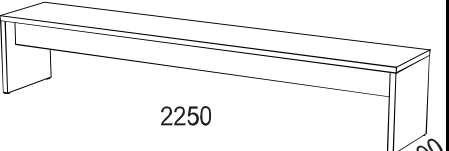
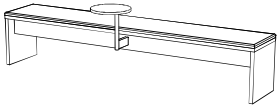
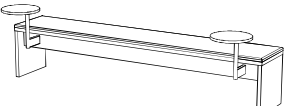
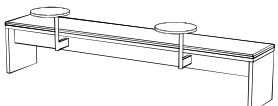
Illustration	Beskrivning	Artikelnummer	Prisgrupp	Pris
Nomono Bench Design: Fredrik Mattson				
	<p>Nomono BENCH</p> <ul style="list-style-type: none"> Nomono Bench tillverkas av 28mm mdf-lamell. 90 grader hörn med rak, matchande kantlist Material: Ek (03) Vitpigmenterad ek (30) Burgundy ask (C8) Ask (06) Vitpigmenterad ask (10) Conifer ask (D3) Svartbetsad ask (86) Smokey Blue ask (D4) Mörkbetsad ask (76) Olive ask (D6) Mushroom ask (D7) Finns i 3 längder, 1450mm, 1850mm och 2250mm Sitthöjd i fanérat utförande 450mm, sitthöjd med klädd dyna 460mm Djup 400mm Bord (svart fäste) och / eller eluttag (svart) som tillval. Levereras omonterad. För mer produktinformation se www.horreds.se 			
	Längd 1450mm	53 xx 0145A	Fanérad sits	12 154
	Bänk med sits i faner alternativt	53 xx 0145A-x	Prisgrupp 1	12 920
	klädd sittdyna	53 xx 0145A-x	Prisgrupp 2	13 193
		53 xx 0145A-x	Prisgrupp 3	13 483
		53 xx 0145A-x	Prisgrupp 4	13 772
		53 xx 0145A-x	Prisgrupp 5	14 113
		53 xx 0145A-x	Prisgrupp 6	14 573
		53 xx 0145A-x	Prisgrupp 7	15 220
	OBS! min. antal 2 st i samma kulör	53 xx 0145A-x	Läder	16 757
	Längd 1850mm	53 xx 0185A	Fanérad sits	13 339
	Bänk med sits i faner alternativt	53 xx 0185A-x	Prisgrupp 1	14 374
	klädd sittdyna	53 xx 0185A-x	Prisgrupp 2	14 741
		53 xx 0185A-x	Prisgrupp 3	15 133
		53 xx 0185A-x	Prisgrupp 4	15 523
		53 xx 0185A-x	Prisgrupp 5	15 984
		53 xx 0185A-x	Prisgrupp 6	16 605
		53 xx 0185A-x	Prisgrupp 7	17 478
	OBS! min. antal 2 st i samma kulör	53 xx 0185A-x	Läder	17 942
	Längd 2250mm	53 xx 0225A	Fanérad sits	14 523
	Bänk med sits i faner alternativt	53 xx 0225A-x	Prisgrupp 1	15 750
	klädd sittdyna	53 xx 0225A-x	Prisgrupp 2	16 185
		53 xx 0225A-x	Prisgrupp 3	16 649
		53 xx 0225A-x	Prisgrupp 4	17 112
		53 xx 0225A-x	Prisgrupp 5	17 657
		53 xx 0225A-x	Prisgrupp 6	18 394
		53 xx 0225A-x	Prisgrupp 7	19 429
	OBS! min. antal 2 st i samma kulör	53 xx 0225A-x	Läder	19 126
TILLVAL:				
	E. Tillägg för 1st eluttag, centrerat	53 xx xxxxE-x		551
	G. Tillägg för 1 st bord, centrerat	53 xx BxxxG-x		1854
	F. Tillägg för 1st el & bord, centrerat	53 xx BxxxF-x		2405
	B. Tillägg för 2st eluttag	53 xx xxxxB-x		917
	D. Tillägg för 2st bord	53 xx BxxxD-x		3090
	C. Tillägg för 2st el & bord	53 xx BxxxC-x		4007
	H. Tillägg för 2st bord (endast på bänk 225 cm)	53 xx B225H-x		3090
	I. Tillägg 2st bord & el (endast på bänk 225 cm)	53 xx B225I-x		4007


Illustration	Beskrivning	Artikelnummer	Pris								
Mute Focus Design: Fredrik Mattson											
Mute Focus SITTMÖBEL											
	<ul style="list-style-type: none"> • Stomme i lackad alt fanerad spånskiva. • Stoppning i HR-skum. CMHR mot tillägg. • Sitthöjd 46 cm • Levereras monterad, endast bordet behöver eftermonteras. • För mer produktinformation se www.horreds.se 										
	<p>Vitlack: NCS 0300-N (31) Fanergrupp 1: Ek (03), Ask (06) Fanergrupp 2: Vitpig. ek (30), Vitpig. ask (10), Svartb. ask (86), Mörkb. ask (76), Burgundy ask (C8), Conifer ask (D3), Smokey Blue ask (D4), Olive ask (D6), Mushroom ask (D7).</p>										
											
Mute Focus Low & Mute Focus, helklädda		Mute Focus Low & Mute Focus, fanerad utsida									
	<p>Mute Focus Low, vänster, helklädd, 122x77x79cm. Inkl. 1x el + 1x dubbel USB-C laddare (PM50+52) Svarta metallben. Levereras monterad, endast bordet behöver eftermonteras. Max.belastning bords- skiva: 50 kg. Tillägg för CMHR</p>	55Fxx 400V-xxx	Tyg prisgrupp	Bord i vitlack	Bord i valfri NCS	Bord i faner gr 1	Bord i faner gr 2				
			PG 1	33 091	33 091	33 091	33 091	PG 2	34 789	34 789	34 789
	<p>Mute Focus Low, höger, helklädd 122x77x79cm. Inkl. 1x el + 1x dubbel USB-C laddare (PM50+52) Svarta metallben. Levereras monterad, endast bordet behöver eftermonteras. Max.belastning bords- skiva: 50 kg. Tillägg för CMHR</p>	55Fxx 400H-xxx	PG 3	36 713	36 713	36 713	36 713	PG 4	38 636	38 636	38 636
			PG 4	38 636	38 636	38 636	38 636	PG 5	40 786	40 786	40 786
			PG 6	43 163	43 163	43 163	43 163	PG 6	43 163	43 163	43 163
			PG 7	46 560	46 560	46 560	46 560	PG 7	45 204	45 204	45 204
			Läder	mot offert	mot offert	mot offert	mot offert	Läder	mot offert	mot offert	mot offert
				668	668	668	668		668	668	668

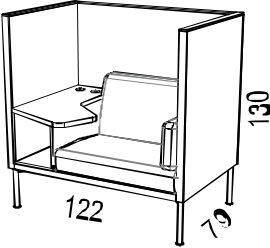
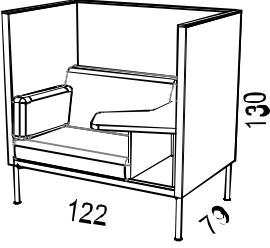
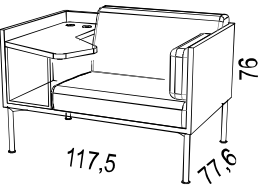
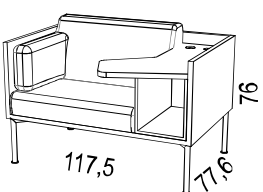
Illustration	Beskrivning	Artikelnummer	Pris				
			Tyg prisgrupp	Bord i vitlack	Bord i valfri NCS	Bord i faner gr 1	Bord i faner gr 2
	<p>Mute Focus vänster, helklädd. 122x130x79cm. Inkl. 1x el + 1x dubbel USB-C laddare (PM50+52) Levereras monterad, endast bordet behöver eftermonteras. Max.belastning bordsskiva: 50 kg. <i>Tillägg för CMHR</i></p>	55Fxx 300V-xxx	PG 1	36 424	36 424	36 424	36 424
			PG 2	38 986	38 986	38 986	38 986
			PG 3	41 892	41 892	41 892	41 892
			PG 4	44 799	44 799	44 799	44 799
			PG 5	48 045	48 045	48 045	48 045
			PG 6	51 635	51 635	51 635	51 635
			PG 7	56 762	56 762	56 762	56 762
			Läder	mot offert	mot offert	mot offert	mot offert
			865	865	865	865	
	<p>Mute Focus höger helklädd 122x130x79cm. Inkl. 1x el + 1x dubbel USB-C laddare (PM50+52) Levereras monterad, endast bordet behöver eftermonteras. Max.belastning bordsskiva: 50 kg. <i>Tillägg för CMHR</i></p>	55Fxx 300H-xxx	PG 1	36 424	36 424	36 424	36 424
			PG 2	38 986	38 986	38 986	38 986
			PG 3	41 892	41 892	41 892	41 892
			PG 4	44 799	44 799	44 799	44 799
			PG 5	48 045	48 045	48 045	48 045
			PG 6	51 635	51 635	51 635	51 635
			PG 7	56 762	56 762	56 762	56 762
			Läder	mot offert	mot offert	mot offert	mot offert
			865	865	865	865	
	<p>Mute Focus Low, vänster, 117,5x76x77,6cm. Inkl. 1x el + 1x dubbel USB-C laddare (PM50+52) Svarta metallben. Levereras monterad, endast bordet behöver eftermonteras. Max.belastning bordsskiva: 50 kg. <i>Tillägg för CMHR</i></p>	55Fxx 200V-xxx	Tyg prisgrupp	Stomme vitlack	Stomme valfri NCS	Stomme faner gr 1	Stomme faner gr 2
			PG 1	34 264	37 885	38 986	38 986
			PG 2	34 914	38 534	39 635	39 635
			PG 3	35 560	39 181	40 283	40 283
			PG 4	36 210	39 829	40 933	40 933
			PG 5	36 959	40 579	41 682	41 682
			PG 6	37 957	41 578	42 680	42 680
			PG 7	39 456	43 077	44 178	44 178
Läder	42 265	45 885	46 989	46 989			
			433	433	433	433	
	<p>Mute Focus Low, höger, 117,5x76x77,6cm. Inkl. 1x el + 1x dubbel USB-C laddare (PM50+52) Svarta metallben. Levereras monterad, endast bordet behöver eftermonteras. Max.belastning bordsskiva: 50 kg. <i>Tillägg för CMHR</i></p>	55Fxx 200H-xxx	PG 1	34 264	37 885	38 986	38 986
			PG 2	34 914	38 534	39 635	39 635
			PG 3	35 560	39 181	40 283	40 283
			PG 4	36 210	39 829	40 933	40 933
			PG 5	36 959	40 579	41 682	41 682
			PG 6	37 957	41 578	42 680	42 680
			PG 7	39 456	43 077	44 178	44 178
			Läder	42 265	45 885	46 989	46 989
			433	433	433	433	

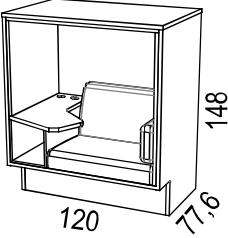
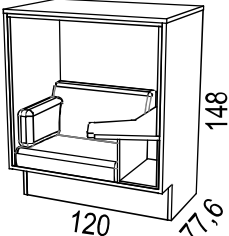
Illustration	Beskrivning	Artikelnummer	Pris				
			Tyg prisgrupp	Stomme vitlack	Stomme valfri NCS	Stomme faner gr 1	Stomme faner gr 2
	<p>Mute Focus vänster 120x148x77,6cm. Inkl. 1x el + 1x dubbel USB-C laddare (PM50+52) Led-belysning. Levereras monterad, endast bordet behöver eftermonteras. Max.belastning bords- skiva: 50 kg. <i>Tillägg för CMHR</i></p>	55Fxx 100V-xxx	PG 1	48 833	53 161	59 004	59 004
			PG 2	50 683	55 011	60 854	60 854
			PG 3	52 535	56 864	62 706	62 706
			PG 4	54 389	58 717	64 560	64 560
			PG 5	56 523	60 852	66 697	66 697
			PG 6	59 374	63 701	69 546	69 546
			PG 7	63 648	67 976	73 819	73 819
			Läder	64 438	68 764	74 607	74 607
				757	757	757	757
				<p>Mute Focus höger 120x148x77,6cm. Inkl. 1x el + 1x dubbel USB-C laddare (PM50+52) Led-belysning. Levereras monterad, endast bordet behöver eftermonteras. Max.belastning bords- skiva: 50 kg. <i>Tillägg för CMHR</i></p>	55Fxx 100H-xxx	PG 1	48 833
PG 2	50 683	55 011				60 854	60 854
PG 3	52 535	56 864				62 706	62 706
PG 4	54 389	58 717				64 560	64 560
PG 5	56 523	60 852				66 697	66 697
PG 6	59 374	63 701				69 546	69 546
PG 7	63 648	67 976				73 819	73 819
Läder	64 438	68 764				74 607	74 607
	757	757				757	757


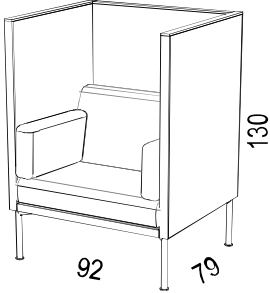
Illustration	Beskrivning	Artikelnummer	Pris	
Mute Focus fåtölj Design:Fredrik Mattson				
	<p>Mute Focus fåtölj SITTMÖBEL</p> <ul style="list-style-type: none"> • Helklädd fåtölj med stopning i HR-skum. • Sitthöjd 46 cm • Levereras monterad • För mer produktinformation se www.horreds.se 			
	<p>Mute Focus fåtölj, helklädd 92x130x79cm Sitthöjd 46cm Svarta metallben. Levereras monterad.</p>	55F 500 -xxx	PG 1 PG 2 PG 3 PG 4 PG 5 PG 6 PG 7	23 593 26 013 28 433 30 824 33 622 37 325 42 893





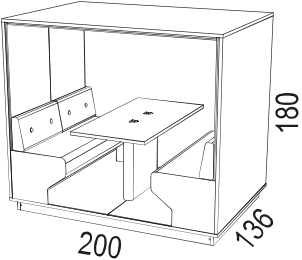
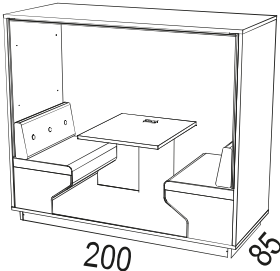
Illustration	Beskrivning	Artikelnummer	Pris				
Mute Floor Design: Fredrik Mattson							
<p>Mute Floor SITTMÖBEL</p>  <ul style="list-style-type: none"> • Stomme i lackad alt fanerad spånskiva. • Stoppning i HR-skum. CMHR mot tillägg. • Sitthöjd 46 cm • Mute Floor x4 och Mute Floor x2 levereras omonterade. • Mute Floor x1 levereras monterad. Önskar ni få den levererad omonterad; meddela kundsupport vid beställningstillfället. • Mute Floor är märkt med Möbelfakta. • För mer produktinformation se www.horreds.se <p><u>Vitlack:</u> NCS 0300-N (31) <u>Fanergrupp 1:</u> Ek (03), Ask (06) <u>Fanergrupp 2:</u> Vitpigm. ek (30), Vitpigm. ask (10), Svartb. ask (86), Mörkb. ask (76), Burgundy ask (C8), Conifer ask (D3) Smokey Blue ask (D4), Olive ask (D6), Mushroom ask (D7).</p>							
							
<i>Mute Floor x4</i>	<i>Mute Floor x2</i>	<i>Mute Floor x1</i>					
	<p>Mute Floor x4, 200x180x136cm. Inkl. 2x el + 2x dubbel USB-C laddare (PM50+52) LED-bel., matta antracit. Levereras omonterad. Max.belastning bords- skiva: 50 kg.</p> <p><i>Tillägg för trärygg (ej klädd)</i> <i>Tillägg för CHMR-skum</i> Utan rygg (ingång från båda sidor)</p>	55 xx 06790-xxx	Tyg prisgrupp	Stomme vitlack	Stomme valfri NCS	Stomme faner gr 1	Stomme faner gr 2
			PG 1	126 377	133 920	141 461	141 461
			PG 2	129 628	137 171	144 713	144 713
			PG 3	132 879	140 422	147 966	147 966
			PG 4	136 131	143 674	151 217	151 217
			PG 5	139 381	146 925	154 468	154 468
			PG 6	144 966	152 512	160 053	160 053
			PG 7	153 344	160 888	168 432	168 432
			Läder	163 768	171 310	178 852	178 852
				20 619	20 619	24 618	24 618
				1 082	1 082	1 082	1 082
	<p>Mute Floor x2, 200x180x85cm. Inkl. 2x el + 1x dubbel USB-C laddare (PM50+52) LED-bel., matta antracit. Levereras omonterad. Max.belastning bords- skiva: 50 kg.</p> <p><i>Tillägg för CHMR-skum</i> Med rygg (ingång från en sida)</p>	55 xx 06985-xxx	Tyg prisgrupp	Stomme vitlack	Stomme valfri NCS	Stomme faner gr 1	Stomme faner gr 2
			PG 1	79 036	92 234	100 155	100 155
			PG 2	82 285	95 486	103 407	103 407
			PG 3	85 537	98 739	106 659	106 659
			PG 4	87 165	100 363	108 283	108 283
			PG 5	90 414	103 616	111 534	111 534
			PG 6	95 330	108 532	116 450	116 450
			PG 7	102 701	115 900	123 821	123 821
			Läder	114 802	128 002	135 921	135 921
				757	757	757	757

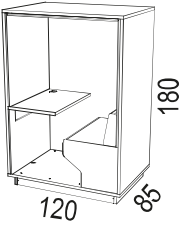
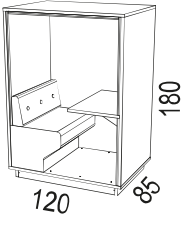
Illustration	Beskrivning	Artikelnummer	Pris				
			Tyg prisgrupp	Stomme vittlack	Stomme valfri NCS	Stomme faner gr 1	Stomme faner gr 2
	<p>Mute Floor x1 vänster 120x180x85cm. Inkl. 1x el + 1x dubbel USB-C laddare (PM50+52) LED-bel., matta antracit. Levereras monterad. Max.belastning bords- skiva: 50 kg. Tillägg för CHMR-skum</p> <p>Med rygg (ingång från en sida)</p>	55 xx 311V-xxx	PG 1	57 552	68 866	73 391	73 391
			PG 2	59 176	70 490	75 017	75 017
			PG 3	62 428	73 742	78 269	78 269
			PG 4	64 054	75 366	79 894	79 894
			PG 5	67 306	78 620	83 145	83 145
			PG 6	70 877	82 193	86 717	86 717
			PG 7	76 241	87 555	92 081	92 081
			Läder	80 310	91 625	96 151	96 151
				541	541	541	541
			<p>OBS: Mute Floor x 1 (art 311V) levereras monterad. Meddela kundsupport vid beställningstillfället om den måste levereras omonterad (art 411V) p.g.a. utrymmesbrist vid inlastning. Pallen är 95 cm bred.</p>				
	<p>Mute Floor x1 höger 120x180x85cm. USB-C laddare (PM50+52) LED-bel., matta antracit. lysning, matta antracit. Levereras monterad. Max.belastning bords- skiva: 50 kg. Tillägg för CHMR-skum</p> <p>Med rygg (ingång från en sida)</p>	55 xx 311H-xxx	PG 1	57 552	68 866	73 391	73 391
			PG 2	59 176	70 490	75 017	75 017
			PG 3	62 428	73 742	78 269	78 269
			PG 4	64 054	75 366	79 894	79 894
			PG 5	67 306	78 620	83 145	83 145
			PG 6	70 877	82 193	86 717	86 717
			PG 7	76 241	87 555	92 081	92 081
			Läder	80 310	91 625	96 151	96 151
				541	541	541	541
			<p>OBS: Mute Floor x 1 (art 311H) levereras monterad. Meddela kundsupport vid beställningstillfället om den måste levereras omonterad (art 411H) p.g.a. utrymmesbrist vid inlastning. Pallen är 95 cm bred.</p>				




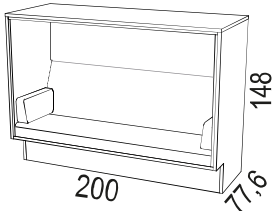
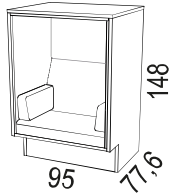
Illustration	Beskrivning	Artikelnummer	Pris				
Mute Design:Fredrik Mattson							
<p>Mute SOFFA OCH FÅTÖLJ</p>  <ul style="list-style-type: none"> • Stomme i lackad alt fanerad spånskiva. • Stoppning i HR-skum. CMHR mot tillägg. • Sitthöjd 46 cm • Levereras monterad. • Mute soffa och fåtölj är märkta med Möbelfakta. • För mer produktinformation se www.horreds.se <p><u>Vitlack:</u> NCS 0300-N (31) <u>Fanegrupp 1:</u> Ek (03), Ask (06) <u>Fanegrupp 2:</u> Vitpig. ek (30), Vitpig. ask (10), Svartb. ask (86), Mörkb. ask (76), Burgundy ask (C8), Conifer ask (D3), Smokey Blue ask (D4), Olive ask (D6), Mushroom ask (D7).</p>							
 <p>Mute soffa</p>		 <p>Mute fåtölj</p>					
			Tyg prisgrupp	Stomme vitlack	Stomme valfri NCS	Stomme faner gr 1	Stomme faner gr 2
	Mute soffa med tak. 200x148x77,6cm. Levereras monterad. <i>(Meddela kundsupport vid beställningstillfället om ni vill att den skickas omonterad!)</i> Tillägg för CMHR-skum	55 xx 04350-xxx	PG 1	58 998	65 315	80 651	80 651
			PG 2	61 436	67 752	83 089	83 089
			PG 3	63 714	70 031	85 366	85 366
			PG 4	65 339	71 655	86 992	86 992
			PG 5	68 105	74 420	89 757	89 757
			PG 6	71 677	77 992	93 329	93 329
			PG 7	77 039	83 354	98 693	98 693
			Läder	113 136	119 449	134 788	134 788
				757	757	757	757
	Mute fåtölj med tak. 95x148x77,6cm. Levereras monterad. Tillägg för CMHR-skum	55 xx 03650-xxx	PG 1	41 496	47 811	50 517	50 517
			PG 2	43 122	49 438	52 144	52 144
			PG 3	44 422	50 738	53 444	53 444
			PG 4	45 559	51 876	54 581	54 581
			PG 5	47 184	53 502	56 208	56 208
			PG 6	49 419	55 734	58 440	58 440
			PG 7	52 770	59 086	61 792	61 792
			Läder	69 134	75 448	78 152	78 152
				541	541	541	541


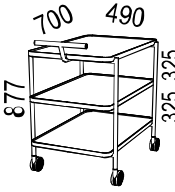
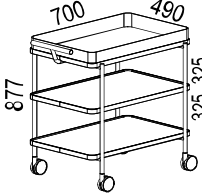
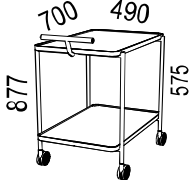
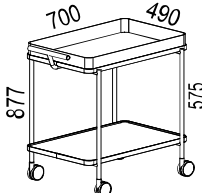



Illustration	Beskrivning	Artikelnummer	Material	Pris
EXO TROLLEY Design: Mathieu Gustafsson & Daniel Lavonius Jarefeldt, Tengbom				
	<p>EXO TROLLEY Severingsvagn</p> <ul style="list-style-type: none"> • Vagn i svart strukturlack RAL9005 på hjul. Andra färgerg mot offert. • Hyllplan i vit (31K) och svart (37K) kompaktlaminat alternativt ekfaner och askfaner: ek natur (03), ask natur (06) svartbetsad ask (86), mörkbetsad ask (76), vitpigmenterad ek (30) vitpigmenterad ask (10), Burgundy ask (C8), Conifer ask (D3), Smokey Blue ask (D4), Olive ask (D6), Mushroom ask (D7). • Tråg i svart plåt samt koppar. • Bricka och flaskhållare i svart med ilägg matchande hyllplanen. • Ändavslut på handtag följer färg på hyllplanen. • 4 st hjul (diameter 75 mm) varav 2 st låsbara. • Max belastning: 50 kg • För mer produktinformation se www.horreds.se 			
	Vagn med 3 st hyllplan i kompaktlaminat alternativt faner Ny höjd 877 mm	84 37xx 08383-2	Svart	11 536
	Vagn med 1 st tråg överst och 2 st hyllplan i kompaktlaminat alt faner nederst. Ny höjd 877 mm <i>Tillägg för extra tråg nederst istället för hyllplan. Pris per styck</i>	84 37xx S8383-4 84 37xx K8383-4	Svart/tråg svart Svart/ tråg koppar	12 355 32 699
	Vagn med 2 st hyllplan i kompaktlaminat alternativt faner Ny höjd 877 mm	84 37xx 08383-1	Svart	9 476
	Vagn med 1 st tråg överst och 1 st hyllplan i kompaktlaminat alt faner nederst. Ny höjd 877 mm <i>Tillägg för extra tråg nederst istället för hyllplan.</i>	84 37xx S8383-3 84 37xx K8383-3	Svart/tråg svart Svart/ tråg koppar	10 295 30 639
	Serveringsbricka i i svart plåt, med ilägg i samma material som hyllplan	84 37xx 05424	Svart	2 753
	Flaskhållare i svart plåt, med ilägg, smal för 3 flaskor	84 37xx 05423	Svart	2 871
	Flaskhållare i svart plåt med ilägg, bred för 6 flaskor	84 37xx 05425	Svart	2 971

Illustration	Artikelnummer	Antal	Pris / st Tillvalskulör/ svarta gavlar	Pris / st Valfri NCS/ svarta gavlar	Pris / st Faner/ svarta gavlar
--------------	---------------	-------	--	---	--------------------------------------

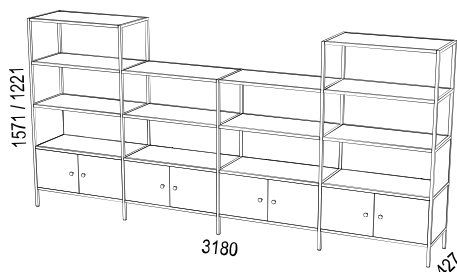
Parant

Parant KOMBINATIONER



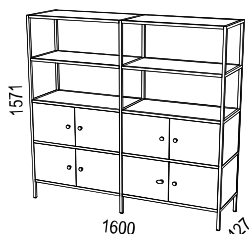
- Parant är en byggbar hyllserie med svarta metallgavlar i flera olika höjder och trädelar i fanerat alternativt lackerat utförande.
- Gavlar: RAL9005 struktur, med kopplingar av svart plast.
- Fanér: Ek natur, ask natur, vitpigmenterad elk, vitpigmenterad ask, svartbetsad ask, mörkbetsad ask, Burgundy ask, Conifer ask, Smokey Blue ask, Olive ask, Mushroom ask..
- Tillvalskulörer: se sid 172.
- Mattsvart knapp ø28mm, höjd 24 mm.
- Mått grundmodul: B810xH350XD427mm.
- Mått sidleds påbyggnadsmodul: B790xH350XD427mm.
- Påbyggnad växtkär höjd 175mm.
- Avstånd från golv till nedersta hyllplan: 150mm.
- Kontakta oss för offert om du önskar en kombination som inte finns illustrerad nedan.
- För mer info, se www.horreds.se

Kombination A.



Gavel 1571x427	34	37	040-A	2	2 209	2 209	2 209
Mittgavel 1571x427	34	37	140-B	2	2 266	2 266	2 266
Mittgavel 1221x427	34	37	130-A	1	1 936	1 936	1 936
Hyllplan	34	37xx	09207	14	1 061	1 210	1 365
Täckrygg	34	37xx	09212	4	839	984	1 056
Täcksida	34	37xx	09331	2	546	670	706
Dörrmodul, start	34	37xx	37002	1	4 810	6 077	7 607
Dörrmodul, mitt	34	37xx	37003	2	4 810	6 077	7 607
Dörrmodul, avslut	34	37xx	37004	1	4 810	6 077	7 607
Totalpris kombination A:					49 428	57 410	66 060

Kombination B.



Gavel 1571x427	34	37	040-A	2	2 209	2 209	2 209
Mittgavel 1571x427	34	37	140-A	1	2 266	2 266	2 266
Hyllplan	34	37xx	09207	6	1 061	1 210	1 365
Dörrmodul, start	34	37xx	37002	2	4 810	6 077	7 607
Dörrmodul, avslut	34	37xx	37004	2	4 810	6 077	7 607
Totalpris kombination B:					32 290	38 252	45 302

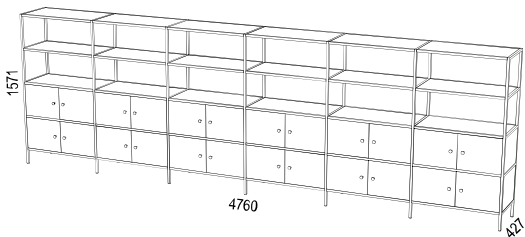
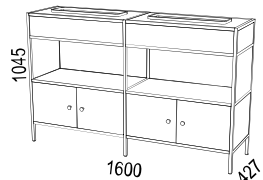
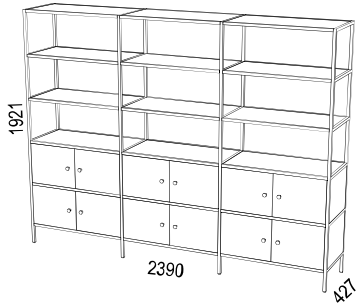
Illustration	Artikelnummer	Antal	Pris / st Tillvalskulör/ svarta gavlar	Pris / st Valfri NCS/ svarta gavlar	Pris / st Faner/ svarta gavlar
Kombination C.					
					
Gavel 1571x427	34 37 040-A	2	2 209	2 209	2 209
Mittgavel 1571x427	34 37 140-A	5	2 266	2 266	2 266
Hyllplan	34 37xx 09207	18	1 061	1 210	1 365
Dörrmodul, start	34 37xx 37002	2	4 810	6 077	7 607
Dörrmodul, mit	34 37xx 37003	8	4 810	6 077	7 607
Dörrmodul, avslut	34 37xx 37004	2	4 810	6 077	7 607
Totalpris kombination C:			92 566	98 298	131 802
Kombination D.					
					
Gavel 1046x427	34 37 025-A	2	1 849	1 849	1 849
Mittgavel 10461x427	34 37 125-A	1	1 906	1 906	1 906
Hyllplan	34 37xx 09207	4	1 061	1 210	1 365
Dörrmodul, start	34 37xx 37002	1	4 810	6 077	7 607
Dörrmodul, avslut	34 37xx 37004	1	4 810	6 077	7 607
Växtkärl för påbyggnad	34 37xx 09222-2	2	2 874	3 188	3 703
Täckrygg	34 37xx 09212	2	839	984	1 056
Täcksida	34 37xx 09331	2	546	670	706
Totalpris kombination D:			27 986	32 280	37 208
Kombination E.					
					
Gavel 1921x427	34 37 050-A	2	2 524	2 524	2 524
Mittgavel 1921x427	34 37 150-A	2	2 580	2 580	2 580
Hyllplan	34 37xx 09207	12	1 061	1 210	1 365
Dörrmodul, start	34 37xx 37002	2	4 810	6 077	7 607
Dörrmodul, mitt	34 37xx 37003	2	4 810	6 077	7 607
Dörrmodul, avslut	34 37xx 37004	2	4 810	6 077	7 607
Totalpris kombination E:			51 800	61 190	72 230

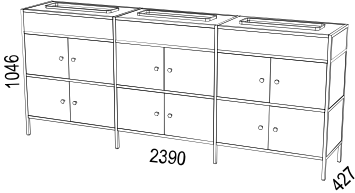
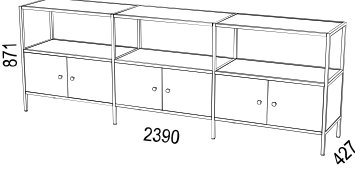
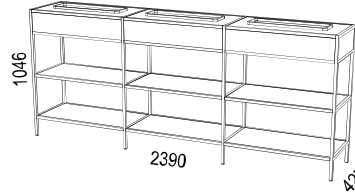
Illustration	Artikelnummer	Antal	Pris / st Tillvalskulör/ svarta gavlar	Pris / st Valfri NCS/ svarta gavlar	Pris / st Faner/ svarta gavlar
Kombination F.					
					
Gavel 1046x427	34 37 025-A	2	1 849	1 849	1 849
Mittgavel 1046x427	34 37 125-A	2	1 906	1 906	1 906
Hyllplan	34 37xx 09207	3	1 061	1 210	1 365
Dörrmodul, start	34 37xx 37002	2	4 810	6 077	7 607
Dörrmodul, mitt	34 37xx 37003	2	4 810	6 077	7 607
Dörrmodul, avslut	34 37xx 37004	2	4 810	6 077	7 607
Växtkärl för påbyggnad	34 37xx 09222-2	2	2 874	3 188	3 703
Växtkärl, mitt	34 37xx 09222-3	1	2 874	3 188	3 703
Totalt kombination F:			<u>48 175</u>	<u>57 165</u>	<u>68 356</u>
Kombination G.					
					
Gavel 871x427	34 37 020-A	2	1 560	1 560	1 560
Mittgavel 871x427	34 37 120-A	2	1 622	1 622	1 622
Hyllplan	34 37xx 09207	6	1 061	1 210	1 365
Dörrmodul, start	34 37xx 37002	1	4 810	6 077	7 607
Dörrmodul, mitt	34 37xx 37003	1	4 810	6 077	7 607
Dörrmodul, avslut	34 37xx 37004	1	4 810	6 077	7 607
Totalpris kombination G:			<u>27 160</u>	<u>31 855</u>	<u>37 375</u>
Kombination H.					
					
Gavel 1046x427	34 37 025-A	2	1 849	1 849	1 849
Mittgavel 1046x427	34 37 125-A	2	1 906	1 906	1 906
Hyllplan	34 37xx 09207	9	1 061	1 210	1 365
Växtkärl, för påbyggnad	34 37xx 09222-2	2	2 874	3 188	3 703
Växtkärl, mitt	34 37xx 09222-3	1	2 874	3 188	3 703
Totalpris kombination H:			<u>25 681</u>	<u>24 964</u>	<u>30 904</u>

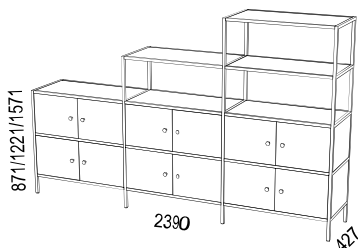
Illustration	Artikelnummer	Antal	Pris / st Tillvalskulör/ svarta gavlar	Pris / st Valfri NCS/ svarta gavlar	Pris / st Faner/ svarta gavlar
Kombination I.					
					
Gavel 871x427	34 37 020-A	1	1 560	1 560	1 560
Mittgavel 1221x427	34 37 130-B	1	1 936	1 936	1 936
Mittgavel 1571x427	34 37 140-B	1	2 266	2 266	2 266
Gavel 1571x427	34 37 040-A	1	2 209	2 209	2 209
Hyllplan	34 37xx 09207	6	1 061	1 210	1 365
Dörrmodul, start	34 37xx 37002	2	4 810	6 077	7 607
Dörrmodul, mitt	34 37xx 37003	2	4 810	6 077	7 607
Dörrmodul, avslut	34 37xx 37004	2	4 810	6 077	7 607
Totalpris kombination I:			43 197	51 693	61 803


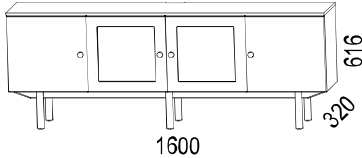
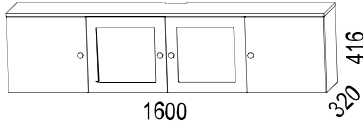
Illustration	Beskrivning	Artikelnummer	Material	Pris															
<div style="display: flex; justify-content: space-between;"> <div style="width: 25%;">  </div> <div style="width: 70%;"> <h3 style="text-align: center;">CONNECT Mediabänk</h3> <ul style="list-style-type: none"> • Lackad mediabänk, välj mellan 13 olika kulörer. • Svarta knoppar är standard. Kulörlackade knoppar mot tilläggskostnad. • Dörrar med dämpade gångjärn • Levereras monterad • Skruv till vägghängningsbeslag ingår ej. • För mer produktinformation se www.horreds.se <p style="text-align: center;">Kulörer:</p> <table style="width: 100%; border: none;"> <tr> <td style="width: 33%;">BE Beige S3005-Y20R</td> <td style="width: 33%;">GG Greige 2903-Y30R</td> <td style="width: 33%;">BY Burgundy S 7010-R10B</td> </tr> <tr> <td>CH Chalk S 0300-N</td> <td>LG Lightgrey S 3000-N</td> <td>GP Graphite S 7500-N</td> </tr> <tr> <td>GW Greywhite S 1500-N</td> <td>SB Soft Beige S 2010-Y30R</td> <td>LI Linen S 2005-Y20R</td> </tr> <tr> <td>OL Olive S 5010-G30Y</td> <td>SD Sand S 4005-Y50R</td> <td>SG Steel Grey S 4500-N</td> </tr> <tr> <td>WW Warm White 1204-Y26R</td> <td></td> <td></td> </tr> </table> </div> </div>					BE Beige S3005-Y20R	GG Greige 2903-Y30R	BY Burgundy S 7010-R10B	CH Chalk S 0300-N	LG Lightgrey S 3000-N	GP Graphite S 7500-N	GW Greywhite S 1500-N	SB Soft Beige S 2010-Y30R	LI Linen S 2005-Y20R	OL Olive S 5010-G30Y	SD Sand S 4005-Y50R	SG Steel Grey S 4500-N	WW Warm White 1204-Y26R		
BE Beige S3005-Y20R	GG Greige 2903-Y30R	BY Burgundy S 7010-R10B																	
CH Chalk S 0300-N	LG Lightgrey S 3000-N	GP Graphite S 7500-N																	
GW Greywhite S 1500-N	SB Soft Beige S 2010-Y30R	LI Linen S 2005-Y20R																	
OL Olive S 5010-G30Y	SD Sand S 4005-Y50R	SG Steel Grey S 4500-N																	
WW Warm White 1204-Y26R																			
	<p>Mediabänk 1600x516x320 mm inklusive bensockel i klarlackad ek.</p> <p>Med 2 trädörrar och 2 vitrindörrar med räfflat glas. Inklusive svarta knoppar och flyttbara hyllplan.</p> <p><i>Tilläggskostnad för knoppar (4st) i kulörlack lika stomme istället för svarta</i></p>	<p>34 xx xx xx 16003</p>	<p>Lackad</p>	<p>14 121</p> <p style="text-align: right;">453</p>															
	<p>Mediabänk 1600x416x320 mm inklusive vägghängningsbeslag.</p> <p>Med 2 trädörrar och 2 vitrindörrar med räfflat glas. Inklusive svarta knoppar och flyttbara hyllplan.</p> <p><i>Tilläggskostnad för knoppar (4st) i kulörlack lika stomme istället för svarta</i></p>	<p>34 xx xx xx 16000</p>	<p>Lackad</p>	<p>10 944</p> <p style="text-align: right;">453</p>															


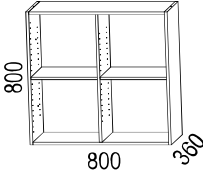
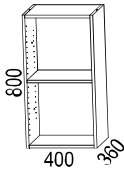
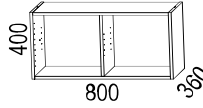
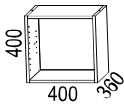
Illustration	Beskrivning	Artikelnummer	Material	Pris															
<p>ANNE Design: Anne Krook. </p> <ul style="list-style-type: none"> • Vitlack = NCS S0300-N (Chalk) samt ytterligare 12 kulörer. • Faner: Ek (03), endast på släta fronter och krönskivor. • Knoppar i rostfritt look, svart alternativt kulörlack, beställs separat. • Lådor och dörrar fabriksmonteras. • Bifoga alltid skiss. Använd gärna ritprogram i Pcon Planner. • Dörrar med dämpade gångjärn • Lådor med självstängande, dämpade expanders. • Konfigurator för att snabbt se pris för din önskade uppställning; se www.horreds.se/Produkter/Förvaring/Anne. • För mer produktinformation se www.horreds.se <p style="text-align: center;">Kulörer:</p> <table style="width: 100%; border: none;"> <tr> <td style="width: 33%;">BE Beige S3005-Y20R</td> <td style="width: 33%;">GG Greige 2903-Y30R</td> <td style="width: 33%;">BY Burgundy S 7010-R10B</td> </tr> <tr> <td>CH Chalk S 0300-N</td> <td>LG Lightgrey S 3000-N</td> <td>GP Graphite S 7500-N</td> </tr> <tr> <td>GW Greywhite S 1500-N</td> <td>SB Soft Beige S 2010-Y30R</td> <td>LI Linen S 2005-Y20R</td> </tr> <tr> <td>OL Olive S 5010-G30Y</td> <td>SD Sand S 4005-Y50R</td> <td>SG Steel Grey S 4500-N</td> </tr> <tr> <td>WW Warm White 1204-Y26R</td> <td></td> <td></td> </tr> </table>					BE Beige S3005-Y20R	GG Greige 2903-Y30R	BY Burgundy S 7010-R10B	CH Chalk S 0300-N	LG Lightgrey S 3000-N	GP Graphite S 7500-N	GW Greywhite S 1500-N	SB Soft Beige S 2010-Y30R	LI Linen S 2005-Y20R	OL Olive S 5010-G30Y	SD Sand S 4005-Y50R	SG Steel Grey S 4500-N	WW Warm White 1204-Y26R		
BE Beige S3005-Y20R	GG Greige 2903-Y30R	BY Burgundy S 7010-R10B																	
CH Chalk S 0300-N	LG Lightgrey S 3000-N	GP Graphite S 7500-N																	
GW Greywhite S 1500-N	SB Soft Beige S 2010-Y30R	LI Linen S 2005-Y20R																	
OL Olive S 5010-G30Y	SD Sand S 4005-Y50R	SG Steel Grey S 4500-N																	
WW Warm White 1204-Y26R																			
Anne STOMMAR																			
	Stomme med fast mellanvägg och flyttbara hyllplan.	16 xx 009D	Lackad	4 738															
	Stomme med flyttbart hyllplan	16 xx 011D	Lackad	3 270															
	Stomme med fast mellanvägg	16 xx 012D	Lackad	3 270															
	Djup stomme utan mellanvägg (för lådpar 040)	16 xx 012DU	Lackad	2 936															
	Djup stomme	16 xx 013D	Lackad	2 266															

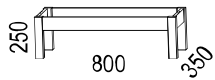
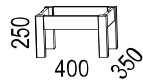
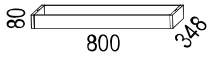
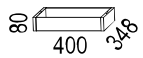
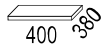
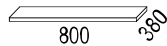
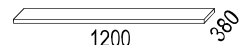
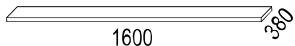

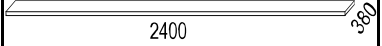
Illustration	Beskrivning	Artikelnummer	Material	Pris
Anne SOCKLAR				
	Bensockel, trä.	16 xx 017D	Lackad	2 261
	Bensockel, trä.	16 xx 018D	Lackad	1 983
	Sparksockel, trä.	16 xx 007D	Lackad	953
	Sparksockel, trä.	16 xx 008D	Lackad	891
	Vägghängningslist i MDF. Maxvikt 40 kg. 800 mm 400 mm	16 00 045 16 00 046		407 386
Anne KRÖNSKIVOR. • Djup 380 mm. Tjocklek 23 mm.				
	Bredd 400 mm	16 03 201 16 xx 201	Ek Lackad	1 578 1 421
	Bredd 800 mm	16 03 202 16 xx 202	Ek Lackad	1 828 1 674
	Bredd 1200 mm	16 03 203 16 xx 203	Ek Lackad	2 133 1 808
	Bredd 1600 mm	16 03 204 16 xx 204	Ek Lackad	2 678 2 050
	Bredd 2000 mm	16 03 206 16 xx 206	Ek Lackad	3 095 2 122
	Bredd 2400 mm	16 03 207 16 xx 207	Ek Lackad	3 483 2 348

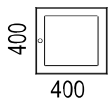
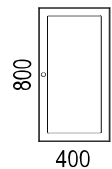
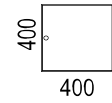
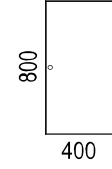
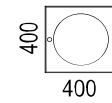
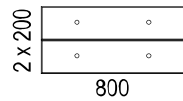
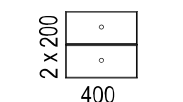
Illustration	Beskrivning	Artikelnummer	Material	Pris
Anne DÖRRAR & LÅDOR				
<p>Lackas i nedanstående kulörer (NCS):</p> <p>BE Beige S3005-Y20R GG Greige 2903-Y30R BY Burgundy S 7010-R10B CH Chalk S 0300-N LG Lightgrey S 3000-N GP Graphite S 7500-N GW Greywhite S 1500-N SB Soft Beige S 2010-Y30R LI Linen S 2005-Y20R OL Olive S 5010-G30Y SD Sand S 4005-Y50R SG Steel Grey S 4500-N WW Warm White 1204-Y26R</p>				
	Vitrindörr Anne - klarglas	16 xx 035	Lackad	1 339
	Vitrindörr Anne - Med räfflat glas	16 xx 035R	Lackad	1 494
	Vitrindörr Anne - klarglas	16 xx 036	Lackad	1 957
	Vitrindörr Anne - Med räfflat glas	16 xx 036R	Lackad	2 163
	Dörr Anne	16 03 021 16 xx 021	Ek Lackad	1 288 876
	Dörr Anne	16 03 022 16 xx 022	Ek Lackad	1 803 1 185
	Vitrindörr Anne - runt klarglas	16 03 034 16 xx 034	Ek Lackad	1 597 1 185
	Lådpar Anne. Passar endast 12DU	16 03 040 16 xx 040	Ek Lackad	4 635 4 017
	<i>Krävs 4st knoppar</i>			
	Lådpar Anne	16 03 041 16 xx 041	Ek Lackad	4 120 3 502
	<i>Krävs 2st knoppar</i>			
	Knopp, diameter 25mm	16 17 001 16 BK 001 16 xx 001	RF Look Svart Tillvalskulör	88 88 201

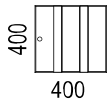
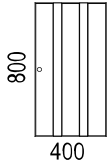
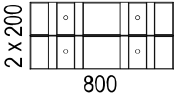
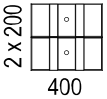
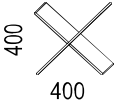

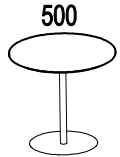
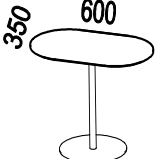
Illustration	Beskrivning	Artikelnummer	Material	Pris
Anne SPÅRADE DÖRRAR & LÅDOR				
Lackas i nedanstående kulörer (NCS):				
Dörrarna har dämpade gångjärn. Lådor har dämpad självstängning.				
Knoppar beställs separat; rostfri look, svart alternativt tillvalskulör.				
BE Beige S3005-Y20R				
GG Greige 2903-Y30R				
BY Burgundy S 7010-R10B				
CH Chalk S 0300-N				
LG Lightgrey S 3000-N				
GP Graphite S 7500-N				
GW Greywhite S 1500-N				
SB Soft Beige S 2010-Y30R				
LI Linen S 2005-Y20R				
OL Olive S 5010-G30Y				
SD Sand S 4005-Y50R				
SG Steel Grey S 4500-N				
WW Warm White 1204-Y26R				
	Dörr Anne, spårad	16 xx 621	Lackad	1 082
	Dörr Anne, spårad	16 xx 622	Lackad	1 391
	Lådpar Anne, spårad. Passar endast 12DU <i>Krävs 4st knoppar</i>	16 xx 640	Lackad	4 326
	Lådpar Anne, spårad <i>Krävs 2st knoppar</i>	16 xx 641	Lackad	3 811
	Knopp, diameter 25mm	16 17 001 16 BK 001 16 xx 001	RF Look Svart Lackad	88 88 201
Anne TILLBEHOR				
	Vinställ passar 9D Vinställ passar 11D + 12D Vinställ passar 13D	16 xx 042A 16 xx 042B 16 xx 042C	Lackad Lackad Lackad	1 643 1 643 1 643
	Djupt extra hyllplan, till 9D+12D. bredd 37,5 cm.	16 xx 044	Lackad	510
	Djupt extra hyllplan, till 11D+13D, bredd 36,7 cm.	16 xx 044B	Lackad	510

Illustration	Beskrivning	Artikelnummer	Material	Pris
	<p>LAP Design: Fredrik Mattson</p> <ul style="list-style-type: none"> • Bordsskiva i 19 mm fanerad MDF. med fasad kant. • Pelarben i 3 olika höjder. Glöm inte ange höjd vid beställning! • Illustrationer nedan visar bord i höjd 430 mm. <p><u>Fanegrupp 1:</u> Ek (03), Ask (06), Björk (05),</p> <p><u>Fanegrupp 2:</u> Vitpigmenterad ek (30), Vitpigmenterad ask (10), Svartbetsad ask (86), Mörkbetsad ask (76), Burgundy ask (C8), Conifer ask (D3), Smokey Blue ask (D4), Oliver ask (D6), Mushroom ask (D7).</p> <p><u>Stativ kulörer RAL:</u> 3007 Black red (3D), 5008 Grey blue (3C), 6013 Reed green (3K), 7044 Silk grey (3A), 9005 Jet black (37), 9016 Traffic white (31).</p> <p><u>Höjder:</u> 430 mm (-1) 530 mm (-2), 630 mm (-3)</p> <ul style="list-style-type: none"> • För mer information, se www.horreds.se 			
	<p>Rund bordsskiva, diameter 500 mm inklusive pelarben, vitt alt svart, med rund platta. Välj höjd; 430, 530 eller 630 mm.</p>	<p>55 xx xx 03802-x</p> <p>55 xx xx 03802-x</p>	<p>Faner grupp 1</p> <p>Faner grupp 2</p>	<p>3 394</p> <p>3 394</p>
	<p>Oval bordsskiva, 600x350 mm inklusive pelarben, vitt alt svart, med rund platta. Välj höjd; 430, 530 eller 630 mm.</p>	<p>55 xx xx 03803-x</p> <p>55 xx xx 03803-x</p>	<p>Faner grupp 1</p> <p>Faner grupp 2</p>	<p>3 600</p> <p>3 600</p>

Försäljningsvillkor

Priser

Angivna priser gäller fritt fabrik, exklusive mervärdesskatt, andra skatter eller pålagor. Priserna inkluderar emballage, men är exklusive pall och eventuella pallkragnar. Fraktkostnad enligt särskilt avtal. Vår digitala prislista uppdateras kontinuerligt. Produkter kan tillkomma eller utgå och prisjusteringar kan förekomma. Av Horreds lämnat anbud gäller i 30 dagar från offertdatum om inte annat angivits. För leveranser långt fram i tid, t.ex. 6 månader från offerttillfälle, skall detta överenskommas vid varje enskilt tillfälle. För senaste uppgåva se www.horreds.se

Leverans

Leveranstiden som anges på ordererkännandet avser leveransdag från fabrik. Standardprodukter ca 4-5 veckor, tygklädda samt special produkter ca 6-8 veckor. Ändringar av order kan ej godkännas senare än tre veckor före angiven leveranstid. Bekräftade order avseende specialtillverkning kan ej ändras. Observera att eventuell ändring behandlas som en ny order och därmed får ny leveranstid.

Betalningsvillkor

Köparen skall erlägga betalning för levererat gods inom 30 dagar från fakturadatum. Säljaren förbehåller sig rätten att kräva förskottsbetalning eller betalningsgaranti. På förfallen faktura debiteras dröjsmålsränta enligt räntelagen.

Garanti

Kontorsmöbler enl. Prislista 1: 10 år för trä- och metalldelar med undantag av elben som har 5 till 10 år (läs mer under resp. produkt). Beklädnadsmaterial till bordsskärmar och insatsmaterial har 1 år.

Mötesplatser/Miljömöbler enligt Prislista 2:

5 år med undantag av beklädnadsmaterial och insatsmaterial som har 1 år.

Insatsmaterial såsom lås, gångjärn, elbestyckningar, expanders och lampor: 1 år.

Specialanpassade produkter: 1 år.

Garantierna gäller från originalfakturans datum mot produktionsfel vid normalt bruk av produkten.

Reklamationer

Vid förbinder oss att genom reparation eller utbyte avhjälpa fel som uppkommit genom bristfälligheter i konstruktion, material eller tillverkning. Köparen skall skriftligen lämna meddelande om fel inom sju dagar från mottagande av leverans.

Transportskada

Kontrollera alltid att gods och emballage är felfritt och att antalet kolli överensstämmer med fraktsedeln. Eventuella avvikelser måste anges på fraktförarens fraktsedel. Skada på gods som inträffat under transport skall av köparen anmälas till transportören inom sju dagar från godsets mottagande.

Returer

Retur av felleverad/felbeställd vara får ej ske förrän särskild överenskommelse träffats därom. Retur av felbeställd specialtillverkad vara godtas ej.

Produktändring

Säljaren förbehåller sig rätten till förändringar i konstruktions- och modellutföranden samt därav uppkomna prisjusteringar.

Force Majeure

Skulle leverans förhindras eller försenas på grund av omständigheter utanför säljarens kontroll, kan säljaren utan skadeståndskrav förskjuta hela eller delar av leverans eller helt säga upp avtalet.

Permanent utställningar

Huvudkontor:

Horreds Möbel AB, Varbergsvägen 448, 519 30 HORRED. Tel. 0320-184 00. E-mail: info@horreds.se

Showroom:

R40, Rosenlundsgatan 40, 118 53 STOCKHOLM. Tel. 073-828 00 15.

Studio L6, Lasarettsgatan 6, 411 19 GÖTEBORG. Tel. 070-241 99 69.

Horreds Möbel AB, Slussgatan 10, 211 30 MALMÖ. Tel. 070-241 99 69.

Studio Kroger, Skoyen Design Center, Drammensveien 130C1, 0277 OSLO. Tel. +47 90 02 89 98.

Norlitt Design, Store Kognensgade 81, COPENHAGEN. Tel +45 23 62 42 42



Det här är den utsikt som möter oss varje dag. Här har vi våra rötter sedan 1936 och det har satt sina spår i vårt sätt att tänka. Med naturen tätt intill blir det självklart för oss att tänka långsiktigt!

NÄRA VÅRA HJÄRTAN

Horred ligger i Viskans dalgång mellan Varberg och Borås. Denna dalgång är relativt karg med liten odlingsbar mark. Det har drivit fram ett behov att vara väldigt effektiv med de råvaror man har, vi får absolut inte slösa med resurserna, det är det värsta vi kan göra.

Denna närhet till våra grannar, vår dal och våra möjligheter har präglat allt vi gör sedan Sven startade göra helt kundanpassade möbler 1936. Svens grundtanke om att tillverka möbler som håller i flera generationer lever väldigt starkt kvar i Horred.

Den största delen av våra möbler består av trä. Ett fantastiskt, förnyelsebart material. Vi har sedan begynnelsen, i 90 år, jobbat med detta material. Det ger oss unik expertis i hur trä ska användas på bästa sätt.

Merparten av våra möbler har tio års garanti, men de håller ju så mycket längre. Vill du förändra utan att köpa nytt, kan du alltid byta en bordsskiva eller lacka om dörrarna på en förvaringsmöbel hos oss. Vi tillverkar på beställning, med minimalt spill och mycket liten miljöpåverkan.

Av samma skäl använder vi oss bara av Grön El från vattenkraftverk, tillverkad inom en 10 kilometers radie från Horred. Det träspill vi får återanvänds som energi i vår fjärrvärmeanläggning som värmer skola, ålderdomshem, vårdcentral, lägenheter och villor i vår by Horred.

Som företag är vi ISO 9001:2015 certifierade och de flesta av våra produkter är märkta med Möbelfakta, två mycket viktiga fundament för oss.

PÅ VÄG MOT EN CIRKULÄR EKONOMI

Vi på Horreds jobbar aktivt med återbruk av produkter. Framför allt genom vår outlet där använda produkter säljs på nytt.

Vi hjälper även kunder som har återbruksprojekt på gång, t.ex. genom att förse dem med äldre utgångna bordskivor och förvaringar eller produkter som är begagnade.

I korthet går våra tankar så här:

För att vi skall fortsätta att bruka och bo på vår jord så måste hela samhället och näringslivet börja ställa om från dagens linjära ekonomi (d.v.s. samhället tillverkar produkter som efter användning slängs eller bränns upp) till en cirkulär ekonomi (d.v.s. samhället återvinner och återanvänder om och om igen).

Det handlar i korthet om att ta vara på resurser, material och produkter så länge som möjligt i olika former. Det handlar om att minimera och helst avskaffa avfall och återvinning i så stor utsträckning som överhuvudtaget är möjligt och försöka efterlikna naturens eget kretslopp.

I naturen finns som bekant inget avfall alls.

Återbruk/återanvändning spelar därför en central roll i den framtida ekonomin.

Hur gör vi för att nå det? Det här är de viktiga stegen:

1. Minska konsumtionen av nya saker. Köp saker som håller längre!
 - Vi på Horreds tillhandahåller produkter med en garantitid om 10 år, men produkterna håller en livstid!
2. Återanvända mer.
 - Sälj eller skänk produkterna vidare till nya brukare eller kommande generation.
3. Designa produkter och förpackningar smartare.
 - Merparten av våra produkter kan plockas isär efter användning och återanvändas.
4. Återvinna mer material.
 - Våra produkter kan återanvändas eller återvinnas till väldigt stor del, nästan 100 %.
5. Utnyttja energin i det som inte kan återvinnas och som därför måste förbrännas.
 - Detta gör vi genom vår egen fjärrvärmeanläggning där vi har ett stort antal abonnenter i vår by Horred.

If you are going to be a rebel, do it with a purpose!!

*Med vänlig hälsning
Per-Ola Johansson*



*På webben kan du läsa om våra aktiva miljöval,
märkningar och certifieringar.*

pCon PLANNER

Ladda ner Pcon planner och använd våra 3D dwg filer, som finns i Pcon Cataloge, för att skapa olika miljöer och uppställningar av våra produkter.

För mer information och länk för gratis nedladdning: www.horreds.se


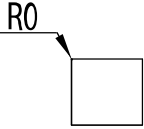
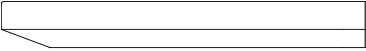
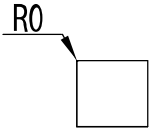

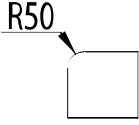

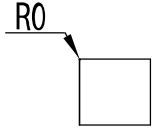
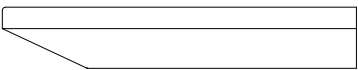
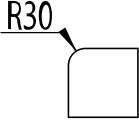

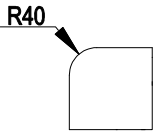
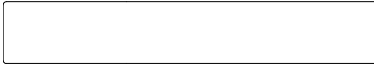
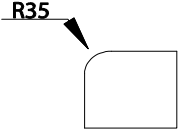

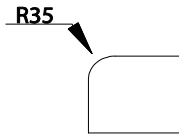
Information:

pCon.planner är en gratis 3D-design mjukvara för proffs och för vardagsanvändare. Oavsett om du är en inredningsarkitekt, en säljare eller en privat användare hittar du i pCon.planner ett bra verktyg, som samtidigt är väldigt enkelt att använda.

Några av de viktigaste funktionerna är:

- Programmet jobbar hela tiden i dwg format (cad standard)*
- Rita enskilda rum eller stora planlösningar*
- Infoga och ändra väggelement - såsom dörrar, fönster och paneler i glas etc.*
- Färdiga symboler för trappor, radiatorer, räcken och tak o.s.v.*
- Arbeta med valfri belysning*
- Användning av tusentals 3D-modeller i DWG-format från ledande tillverkare runtom i världen*
- Använd Google 3D Warehouse*
- Skapa fantastiska renderade bilder*
- Spela in animationer i en fotorealistiskt kvalitet*
- Importera och exportera olika geometriska och grafiska filformat (t.ex. DWG, DXF, 3DS, PNG, BMP)*

Kolla gärna in pCons hemsida för mer info: <http://pcon-planner.com/en>

	<u>Profil / profile:</u>	<u>Radie / radius :</u>
<p><u>VX (3416)</u> Rak matchande kantlist i plast alternativt faner. Hörradie 0. <i>Straight edge, matching edging. Corner radius 0.</i></p>		<p>R0</p> 
<p><u>VX (3417)</u> Fasad kant med rak matchande kantlist i plast alternativt faner. Hörradie 0. <i>Chamfered edge with straight matching edging.</i> Corner radius 0.</p>		<p>R0</p> 
<p><u>VX R50 (3418)</u> Rak matchande kantlist i plast alternativt faner. Hörradie 50. <i>Straight edge, matching edging. Corner radius 50.</i></p>		<p>R50</p> 
<p><u>A-Frame (6416) / Nomono (53) / Tin (47)</u> Rak, matchande kantlist i plast alternativt faner. Hörradie 0. <i>Straight edge, matching edging. Corner radius 0.</i></p>		<p>R0</p> 
<p><u>Fri (3517)</u> Fasad MDF-kant. Klarlackad kant till ask, björk, ek, laminat och desktop. Matchande till betsade och vitpigmenterade bord. Hörradie 30. <i>Chamfered MDF edge. Clear coated edge on ash, birch, oak, laminate and linoleum. Matching colour to stained and white pigmented tables.</i> Corner radius 30.</p>		<p>R30</p> 
<p><u>Henry (80)</u> Rak, vit plastkantlist. Hörradie 40. <i>Straight edge, white edging. Corner radius 40.</i></p>		<p>R40</p> 
<p><u>Siglo (6016)</u> Matchande kantlist i plast till laminat och desktop. Vit kantlist i plast till fanerade bord. Hörradie 35. <i>Matching edging to laminate and linoleum. White edging to veneered desks. Corner radius 35.</i></p>		<p>R35</p> 
<p><u>Siglo (6020)</u> Falsad kant med matchande kantlist i plast till laminat och desktop. Vit kantlist i plast till fanerade bord. Hörradie 35. <i>Chamfered with matching edging to laminate and linoleum.</i> White edging to veneered desks. Corner radius 35.</p>		<p>R35</p> 

FANER / VENEER



06 Ask / Ash



03 Ek / Oak



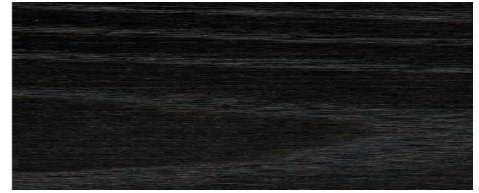
05 Björk / Birch



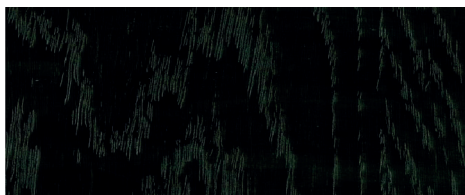
10 Vit ask / White ash



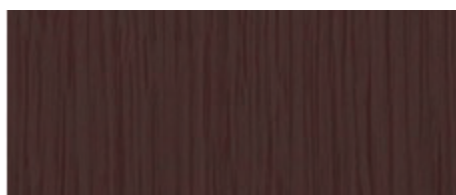
30 Vit ek / White oak



76 Mörk ask / Dark ash



86 Svart ask / Black ash



C8 Burgundy ask / ash



D3 Conifer ask / ash



D4 Smokey Blue ask / ash



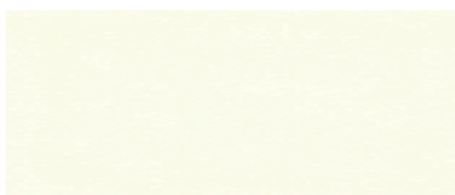
D6 Olive ask / ash



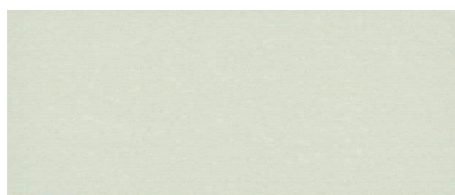
D7 Mushroom ask / ash

Tänk på: I trä som är en naturprodukt kan mindre avvikelser i bets och struktur förekomma / Note: In wood, that is a natural product, minor deviations in stain and structure can occur

LAMINAT (endast bordsskivor) / LAMINATE (table tops only)



Vit 0754 (standardlaminat)
närmaste NCS S0502-Y



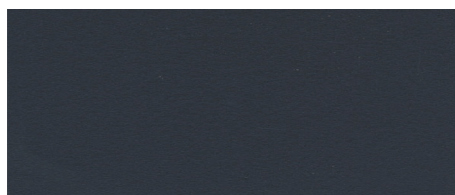
Ljusgrå 0419 (tillvalslaminat)
närmaste NCS S1500-N



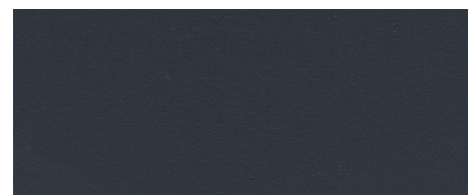
Ljusgrå 1365 (tillvalslaminat)
närmaste NCS S2005-R80B



Mellanrå 1023 (tillvalslaminat)
närmaste NCS S5500-N

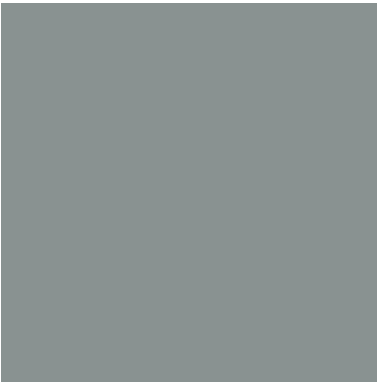


Antracit 1397 (tillvalslaminat)
närmaste NCS S7500-N

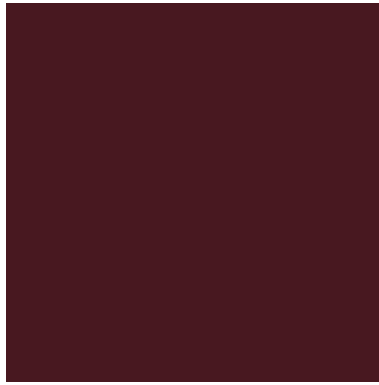


Svart 2253 (tillvalslaminat)
närmaste NCS S9000-N

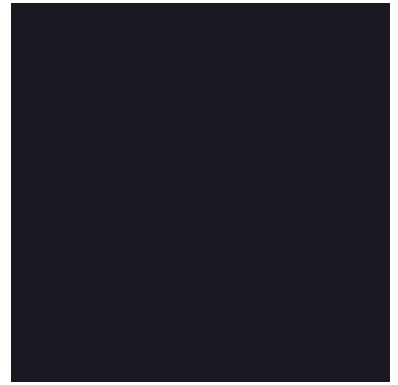
DESKTOP (endast bordsskivor) / LINOLEUM (table tops only)



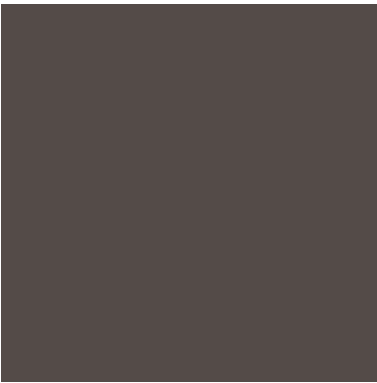
4132 Ash (1B)
closest NCS 5502-G



4154 Burgundy (1C)
closest NCS 7010-R10B



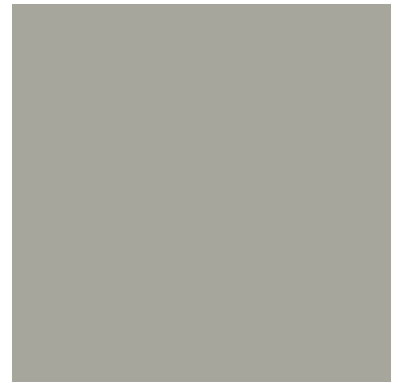
4166 Charcoal (1G)
closest NCS 8502-B



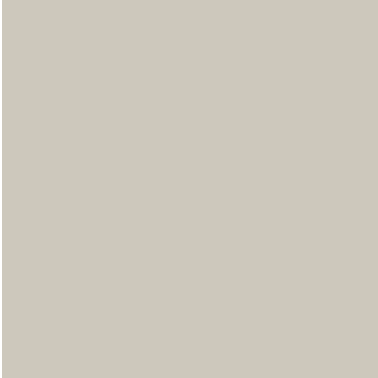
4172 Mauve (1U)
closest NCS 7005-Y80R



4174 Conifer (1H)
closest NCS 8010-B90G



4175 Pebble (1I)
closest NCS 3502-Y



4176 Mushroom (1J)
closest NCS 2002-Y



4177 Vapour (1K)
closest NCS 2005-G10Y



4179 Smokey Blue (1M)
closest NCS 7010-R90B



4184 Olive (1R)
closest NCS 5010-G50Y

Färgavvikelser kan förekomma av trycktekniska skäl

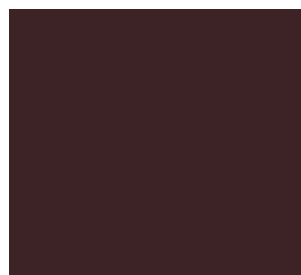
RAL-KULÖRER METALL / RAL COLOURS METAL



1019 Grey beige (3H)
Tillval utvalda produkter
Optional selected products



1024 Ochre yellow (3G)
Tillval utvalda produkter
Optional selected products



3007 Black red (3D)
Tillval utvalda produkter
Optional selected products



5008 Grey blue (3C)
Tillval utvalda produkter
Optional selected products



6009 Fir green (3L)
Tillval utvalda produkter
Optional selected products



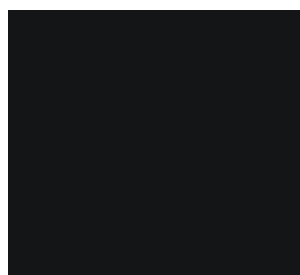
6013 Reed green (3K)
Tillval utvalda produkter
Optional selected products



7039 Quartz grey (3J)
Tillval utvalda produkter
Optional selected products



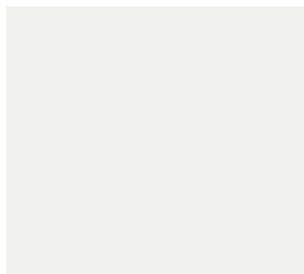
7044 Silk grey (3A)
Tillval utvalda produkter
Optional selected products



9005 Jet black (37)
Standard



9006 White alu. (38)
Standard utvalda produkter
Standard selected products



9016 Traffic white (31)
Standard/tillval utvalda produkter
Standard/optional selected prod.

Slät lack med glans 30. Vissa produkter finns endast i standardkulör med strukturlack.

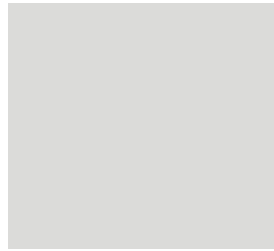
Smooth varnish, gloss 30. Some products are only available in standard colour with textured paint.

Färgavvikelser kan förekomma av trycktekniska skäl
Colour deviations may occur for printing technical reasons.

TILLVALSKULÖRER NCS / SELECTED COLOURS NCS



WW Warm white
1204-Y26R



GW Greywhite
S 1500-N



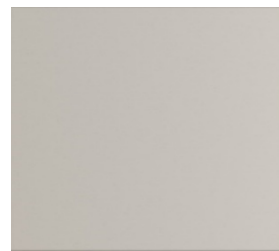
LG Lightgrey
S 3000-N



SG Steel grey
S 4500-N



GP Graphite
S 7500-N



GG Greige
2903-Y30R



BE Beige
S3005-Y20R



SB Soft beige
S 2010-Y30R



LI Linen
S 2005-Y20R



SD Sand
S 4005-Y50R



OL Olive
S 5010-G70Y



BY Burgundy
S 7010-R10B

Färgavvikelse kan förekomma av trycktekniska skäl

Colour deviations may occur for printing technical reasons.

Prisgrupper tyger till sittmöbler

Nedan finner ni förteckning över standardtyg till våra sittmöbler.

Förteckningen visar de olika prisgrupperna samt till vilken produkt tyget lämpar sig att använda.

För prisuppgifter på andra tyger ber vi er kontakta oss för prisförfrågan.

Flera av våra produkter kan tillverkas med delad klädsel; kontakta oss för prisuppgift.

Leverantör:	Tyg:	Prisgrupp:	Base / Cuba	Glove	VX barpall	Mute / LOG / Nomono Bench	Grand / Prime
Camira	Main Line Flax	PG1	•	•	•	•	•
Gabriel	Cura	PG1	•	•	•	•	•
Gabriel	Focus	PG1	•	•	•	•	•
Gabriel	Focus Melange	PG1	•	•	•	•	•
Gabriel	Go Uni	PG1	•	•	•	•	•
Gabriel	Medley	PG1	•	•	•	•	•
Gabriel	Step	PG1	•	•	•	•	•
Kvadrat	Autumn	PG1	•	•	•	•	•
Kvadrat	Guest	PG1	•	•	•	•	•
Vescom	Colour Connect	PG1	•	•	•	•	•
Camira	Blazer	PG2	•	•	•	•	•
Camira	Monochrome sett	PG2	•	•	•	•	•
Gabriel	Go Check	PG2	•	•	•	•	•
Gabriel	Parcel Loop	PG2	•	•	•	•	•
Gabriel	Step Melange	PG2	•	•	•	•	•
Gabriel	Tempt	PG2	•	•	•	•	•
Kvadrat	Reflect	PG2	•	•	•	•	•
Kvadrat	Relate	PG2	•	•	•	•	•
Kvadrat	Remix	PG2	•	•	•	•	•
Nevotex	Grace	PG2	•	•	•	•	•
Nevotex	Lido	PG2	•	•	•	•	•
Nevotex	Lido Trend	PG2	•	•	•	•	•
Nevotex	Pod	PG2			•	•	•
Nevotex	Stella	PG2	•	•	•	•	•
Svensson	Ally	PG2	•	•	•	•	•
Svensson	Easy	PG2	•	•	•	•	•
Vescom	Avon	PG2	•	•	•	•	•
Vescom	Arches	PG2	•	•		•	•
Vescom	Arrow	PG2	•	•		•	•
Vescom	Creek	PG2	•	•		•	•
Vescom	Cyprus	PG2	•	•		•	•
Vescom	Dalma	PG2	•	•		•	•
Vescom	Furka Plus	PG2	•	•		•	•
Vescom	Jemo	PG2	•	•		•	•
Vescom	Leone Plus	PG2	•	•		•	•
Vescom	Malta	PG2	•	•		•	•
Vescom	Samar	PG2	•	•	•	•	•
Vescom	Scott	PG2	•	•		•	•

Vescom	Zenith	PG2	•	•	•	•	•
Camira	ReSKU 2.0	PG3	•	•	•	•	•
Camira	Synergy	PG3	•	•	•	•	•
Gabriel	Amaze Loop	PG3	•	•	•	•	•
Gabriel	Breeze Fusion	PG3	•	•	•	•	•
Gabriel	Capture	PG3	•	•	•	•	•
Gabriel	Crisp	PG3	•	•	•	•	•
Gabriel	Fame	PG3	•	•	•	•	•
Gabriel	Morph	PG3	•	•	•	•	•
Gabriel	Renewed Loop	PG3	•	•	•	•	•
Gabriel	Select	PG3	•	•	•	•	•
Kvadrat	Ame	PG3	•	•	•	•	•
Kvadrat	Atlas	PG3	•	•	•	•	•
Kvadrat	Sport	PG3	•	•	•	•	•
Kvadrat	Technicolour	PG3	•	•	•	•	•
Nevotex	Sealife	PG3	•	•	•	•	•
Nevotex	Wooly	PG3	•	•	•	•	•
Svensson	Semi	PG3	•	•	•	•	•
Vescom	Acton	PG3	•	•	•	•	•
Vescom	Bowen	PG3	•	•	•	•	•
Vescom	Moore	PG3	•	•	•	•	•
Vescom	Norfolk	PG3	•	•	•	•	•
Vescom	Wilson	PG3	•	•	•	•	•
Gabriel	Grain	PG4	•	•	•	•	•
Gabriel	Passion	PG4	•	•	•	•	•
Jørgenssen	Puxx 1/2	PG4	•	•	•	•	•
Kvadrat	Canvas	PG4	•	•	•	•	•
Kvadrat	Re-wool	PG4	•	•	•	•	•
Kvadrat	Steelcut	PG4	•	•	•	•	•
Kvadrat	Steelcut Trio	PG4	•	•	•	•	•
Nevotex	Blues	PG4	•	•	•	•	•
Nevotex	Funk	PG4	•	•	•	•	•
Nevotex	Jazz	PG4	•	•	•	•	•
Nevotex	Pop	PG4	•	•	•	•	•
Romo	8028 Elio FR	PG4	•	•	•	•	•
Svensson	BonBon	PG4	•	•	•	•	•
Svensson	Harper	PG4	•	•	•	•	•
Svensson	Mingel	PG4	•	•	•	•	•
Vescom	Auckland	PG4	•	•	•	•	•
Vescom	Coral	PG4	•	•	•	•	•
Vescom	Dikson	PG4	•	•	•	•	•
Vescom	Foster	PG4	•	•	•	•	•
Vescom	Fuga	PG4	•	•	•	•	•
Vescom	Hestan	PG4	•	•	•	•	•
Villa Nova	V3571 Linea	PG4	•	•	•	•	•
Gabriel	Focus Royal	PG5	•	•	•	•	•
Gabriel	Savoy	PG5	•	•	•	•	•
Kirkby Design	K5260 Fleck ECO	PG5	•	•	•	•	•

Kvadrat	Devina / Devina MD	PG5	•	•	•	•	•
Kvadrat	Devina Melange	PG5	•	•	•	•	•
Kvadrat	Fiord	PG5	•	•	•	•	•
Kvadrat	Hallingdal	PG5	•	•	•	•	•
Kvadrat	Hero	PG5	•	•	•	•	•
Kvadrat	Steelcut Quartet	PG5	•	•	•	•	•
Maharam	Merit	PG5	•	•	•	•	•
Maharam	Messenger	PG5	•	•	•	•	•
Nevotex	Grand Lazio Velvet	PG5	•	•	•	•	•
Nevotex	Illusion	PG5	•	•		•	•
Nevotex	Illusion Full grain	PG5	•	•		•	•
Svensson	Rami	PG5	•	•	•	•	•
Vescom	Lamu	PG5	•	•	•	•	•
Vescom	Lani	PG5	•	•	•	•	•
Vescom	Wolin	PG5	•	•	•	•	•
Kirkby Design	K5186 Fibre	PG6	•	•	•	•	•
Kvadrat	Keiga	PG6	•	•	•	•	•
Kvadrat	Mizmaze	PG6	•	•	•	•	•
Nevotex	Barnum	PG6	•	•	•	•	•
Gabriel	Nobel	PG7	•	•	•	•	•
Gabriel	Umi	PG7	•	•	•	•	•
Kvadrat	Arda	PG7	•	•	•	•	•
Kvadrat	Sisu	PG7	•	•	•	•	•
Elmo Leather	Elmonordic	PGL	•	•	•	•	•
Elmo Leather	Elmosoft	PGL	•	•	•	•	•
Nevotex	Vintage	PGL	•	•	•	•	•

REV. 260113

BE THE
REBEL
WITH A
PURPOSE.



Horreds Möbel AB
Varbergsvägen 448, SE-519 30 Horred, SWEDEN
vx. +46 320 184 00, info@horreds.se

www.horreds.se